

Univerzální secí stroje
TERRASEM

 **PÖTTINGER**

Pro perfektní založení porostu



Pro maximální flexibilitu použití



Půdní podmínky a vlivy počasí určují výběr vhodné technologie při zakládání porostů. Koncept secích strojů TERRASEM firmy PÖTTINGER kombinuje pracovní kroky přípravy seťového lůžka s opětovným utužením a setí při jednom přejezdu. Dokonalé sladění efektivity a přesného uložení osiva dle Vašich potřeb.

Obsah

Nový TERRASEM	4-5
Univerzální pneumatické secí stroje	6-7
Efektivní setí s kvalitním založením porostu	8-11
Optimální seťové lůžko	12-17
Redukované zpracování s WAVE DISC	18-21
Vhodné podmínky pro uložení osiva	22-23
Široké možnosti nasazení	24-29
TERRASEM CLASSIC	
Secí stroje bez přípravy půdy	30-35
Univerzální secí stroje TERRASEM	36-39
TERRASEM Z s dvojím dávkováním	40-45
TEGOSEM pro setí meziplodin	46-47
Všechny výhody na první pohled	48-49
Digitální zemědělská technika	
Náš příspěvek – Vaše výhody	50-51
Inteligentní ovládání	52-53
Příslušenství / technické údaje	
Přesný výsevek pro každý druh osiva	54-55
Výbava na přání	56-57
Technické údaje	58-59
MyPÖTTINGER / originální náhradní díly	60-61

Veškeré informace o technických údajích, rozměrech, hmotnostech, výkonnostech atd. i nákresy jsou přibližné a nezávazné. Zde uvedené stroje nejsou specifické pro jednotlivé země a mohou obsahovat i nestandardní výbavu nebo nemusí být dostupné ve všech regionech. Váš obchodní partner PÖTTINGER Vás bude informovat.

Nový TERRASEM



Naše odpověď na nejnovější požadavky trhu

Požadavek praxe: Stroj, který nabízí ještě větší provozní spolehlivost a je pro uživatele optimálně přívětivý. Kromě toho by měla být účinnost zvýšena na maximum pomocí vysoce flexibilního secího stroje.

Naše řešení: Nové stroje TERRASEM od společnosti PÖTTINGER. Díky novému uspořádání všech pracovních nástrojů do X je zaručený stoprocentní přímý chod stroje. Hloubka setí je centrálně nastavitelná bez nutnosti vystupování z kabiny traktoru. Nový velkoobjemový zásobník pro maximální účinnost. Jeden stroj – volitelně 3 různé varianty aplikace pro zvýšení flexibility použití.

TERRASEM – univerzální pro všechny podmínky

Nově navržený secí stroj s pasivní přípravou seťového lůžka přesvědčí přesnou prací, univerzálním dávkováním a dokonalými botkami. Flexibilní použití díky současné aplikaci celkem 3 komponent a výkonnost vytváří podmínky pro nejlepší vzházení osiva.

Jednotlivé vlastnosti TERRASEM značky PÖTTINGER znásobují možnosti nasazení a výnos. Každodenní činností zvyšujete svůj zisk.

- Extrémně flexibilní se systémem tlakového zásobníku pro úspěšné setí.
- Robustní konstrukce s maximální plošnou výkonností.
- Dokonalé uložení osiva do čisté a rovnoměrné drážky.
- Vhodné pro minimalizační technologie, přímý výsev i setí po orbě.
- Bezúdržbové pracovní orgány.

Univerzální pneumatické secí stroje

Půda je základem zemědělství a lesnictví a je jedním z nejdůležitějších, avšak podmíněně obnovitelných zdrojů na světě. Půdy jsou základem našich životů, protože poskytují základ pro výrobu potravin a krmiv. Zdravá půda je předpokladem optimalizace výnosu.

Při setí hraje roli mnoho faktorů. Optimální doba setí závisí na půdním druhu, vlhkosti, slunečním svitu a teplotě. Tyto faktory ovlivňují mimo jiné druh rostlin, výběr odrůdy a střídání plodin.

Pouze přesné a rovnoměrné ukládání semen ve spojení s optimálním seťovým lůžkem zaručuje kvalitní zapojení osiva.



Za názory uživatelů: Igor Kunitskyi, DP Agrofirma Luga-Nova, Volyňská oblast, Ukrajina

„Používáme dva secí stroje TERRASEM. Obhospodařujeme více než 14 000 hektarů a je pro nás velmi důležité, aby byl stroj snadno ovladatelný a spolehlivý. S novou generací TERRASEM lze všechna nastavení pohodlně provést ovládacím panelem z kabiny – pouze výsevek je nutné provést u stroje. Všechny provozní parametry se zobrazují na monitoru a lze je upravovat v reálném čase. Kvalita setí zůstává zachovaná a možnost přihnojování využíváme dle potřeby, což je pro nás v závislosti na podmínkách velmi důležité.“

S provozní jistotou

Více variant aplikace

Jednoduché, dvojité a dvojité kombinované dávkování jsou klíčem k dokonalé aplikaci osiv a hnojiv. U modelů TERRASEM Z si můžete vybrat mezi aplikací osiva, osiva s hnojivem nebo dvěma různými osivy i doplňkovými složkami, jako jsou mikrogranuláty nebo podsev, přizpůsobené vašim podmínkám a střídání plodin.

- Jednoduché dávkování: Kontaktní hnojení / směs osiva.
- Dvojitě dávkování: Uložení do meziřádků.
- Dvojitě kombinované dávkování: Kombinace jednoduchého a dvojitěho dávkování.

Tažený univerzální secí stroj

Maximální výkonnost

Tažené secí stroje jsou k dispozici v pracovních záběrech od 3 do 9 metrů. Díky diskovému podmiřáči je stroj ideální pro minimalizační technologie, přímý výsev i setí do orby.

Vysoká pracovní rychlost, nejlepší přesnost uložení a velký pracovní záběr umožňují přizpůsobit setí vašim podmínkám i požadavkům. Výsledkem je univerzální stroj s vysokou výkonností.

Univerzální pneumatické secí stroje



TERRASEM



Perfektní a efektivní setí pro nejlepší vzcházení



Úspěšný výsev

Pro každou pěstovanou rostlinu je zásadní optimální uložení. Růst je podmíněn podmínkami jakými jsou půda, světlo, voda a živiny. Se svým novým secím strojem TERRASEM položíte základ pro úspěšnou sklizeň.

Pro optimální podmínky

Osvědčená secí lišta se systémem botek DUAL DISC zajišťuje ideální podmínky pro vaše plodiny. S roztečí řádků 12,5 cm je zaručen optimální vývoj kulturních plodin a tlak plevelů je značně minimalizován.

Přesné umístění semen

I v obtížných podmínkách a při vysokých pracovních rychlostech zajišťuje vzájemné působení pneumatikového pěchu a dvoudiskových botek s vysokým přitlakem přesné uložení osiva.

- Rozteč řádků 12,5 cm umožňuje optimální rozložení prostoru pro plodiny (rozteč 16,7 cm je ve výbavě na přání).
- Velký průměr disků botek (380 mm) pro čistou drážku a maximální životnost.
- Rozteč dvou řad botek 320 mm zajišťuje bezpečné ukládání osiva i při velkém množství organické hmoty.
- Přitlak secích botek až 120 kg. Botky pro dvojí dávkování PRO s přitlakem až 180 kg.
- Čtyřkloubové uchycení secí lišty pro optimální přizpůsobení terénních nerovností i v nejtěžších podmínkách.



Flexibilní pneumatikový válec

Velkoryse dimenzovaný pneumatikový pěch je umístěn mezi diskovým podmítačem a secím agregátem. Při otáčení na úvratích je hmotnost stroje přenášena na všechny pneumatiky, které jsou samostatně uloženy a nedochází k jejich protočení. Čtyři pneumatiky slouží pro dopravu. Čtyřkloubové zavěšení secí lišty zajišťuje konstantní přítlak botek po celém pracovním záběru.

Šípový vzor pneumatik a celková hmotnost stroje zabezpečují dokonalé zhutnění a rozbití velkých půdních částic a hrud. Dokonalé kopírování půdy v příčném i v podélném směru.

- Pneumatikový válec je centrální jednotkou všech modelů.
- Hydraulické předepínání skládacích polí TERRASEM V ve sklopném provedení.
- Příčná volnost pohybu stranových sekcí nahoru a 4° dolů.
- Samostatně uložené a přesazené pneumatiky zaručují klidný chod při práci i při dopravě.

Ochrana půdy na úvratích

V praxi představují secí stroje TERRASEM nejlepší ochranu půdy a maximální manévrovatelnost na poli.

- Podvozek je vybaven širokými 17 palcovými pneumatikami. Zpětné utužení před setím je zajištěno – jedna pneumatika pro čtyři řádky s roztečí 12,5 cm nebo tři řádky s roztečí 16,7 cm.
- Šípový vzor pneumatik a celková hmotnost stroje zabezpečují dokonalé zhutnění a rozbití velkých půdních částic a hrud.
- Samostatné uložení pneumatik zabraňuje jejich přetáčení – rovnoměrný horizont půdy při otáčení na úvratích.
- Tandemový efekt díky přesazené poloze pneumatik.
- Minimalizace tvorby půdního klínu před pneumatikami díky průměru kol 900 mm. Snížený valivý odpor pěchu.

Perfektní a efektivní setí pro nejlepší vzcházení

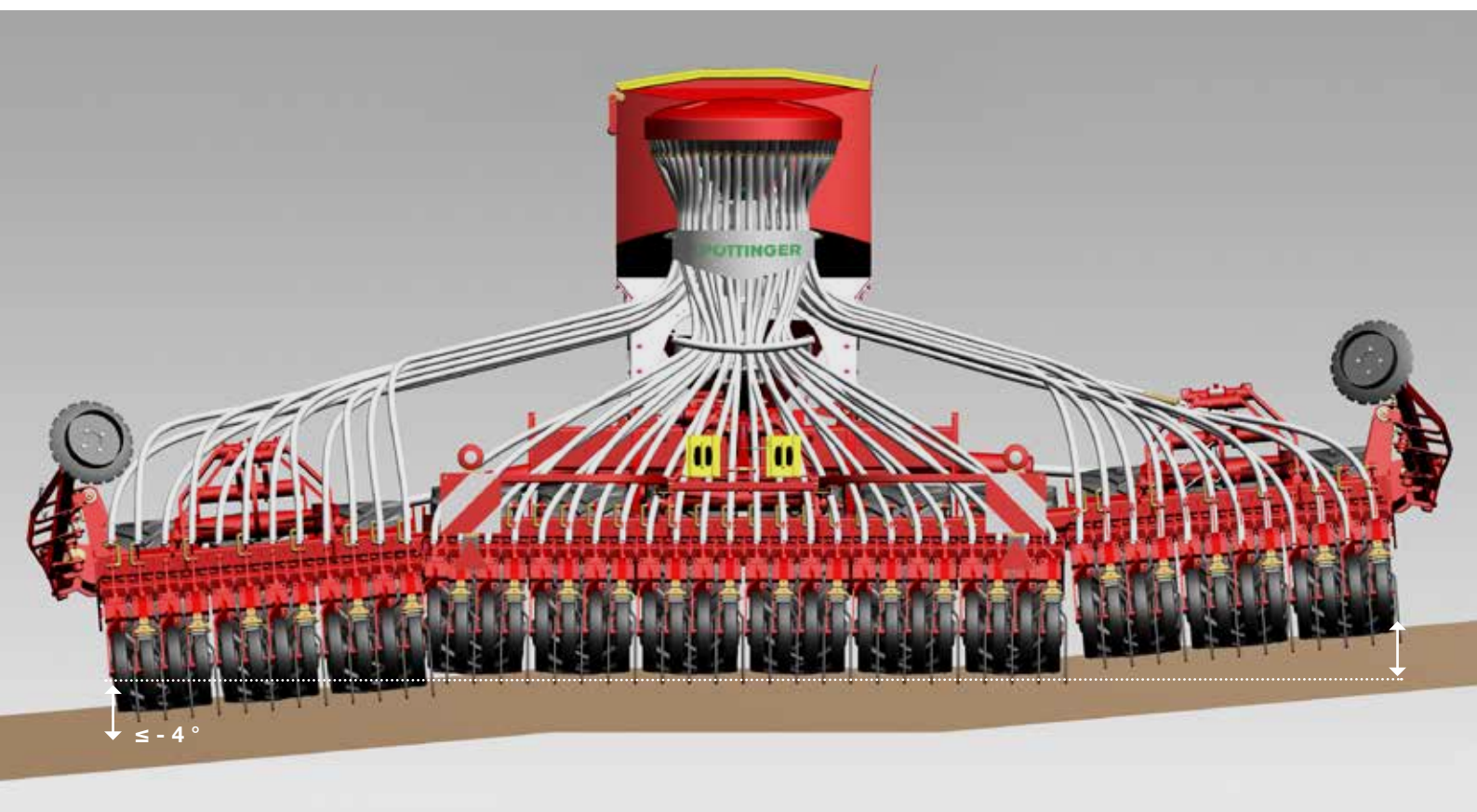

Kopírování nerovností

Naše univerzální secí stroje jsou charakteristické především dokonalým kopírováním nerovností. Pracovní orgány, pneumatikový pěch a inteligentní secí lišta dokonale kopírují každou půdní nerovnost. Výsledkem je nejlepší příčná i podélná kontura povrchu v celém záběru.

Třídílná konstrukce

Třídílný rám garantuje u TERRASEM V perfektní kopírování nerovností na celém pracovním záběru stroje. Koncept středového rámu s výkyvnými stranovými sekcemi.

Precizní vedení obrysu půdy

Sklopné stranové rámy jsou s předpětím pomocí dusíkových akumulátorů, čím je zabezpečeno rovnoměrné rozdělení tlaku na celý záběr. Stroj se může optimálně přizpůsobit obrysu terénu prostřednictvím předpětí.

U modelů se záběry od 6 m zajišťují čelní kola (volitelná výbava) přesné hloubkové vedení.

- Rovnoměrná hloubka zpracování je zaručena po celém pracovním záběru.
- Konstantní a určená hloubka secí lišty je dosažena pomocí tříbodového závěsu.

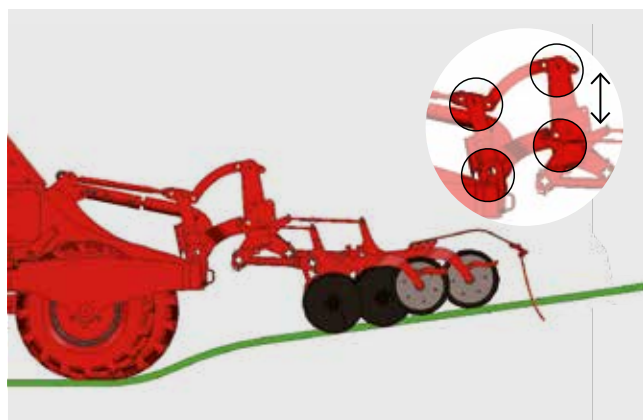
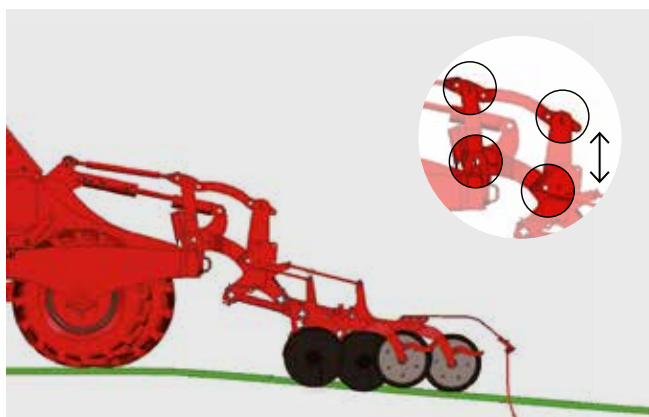

Kopírování nerovností

Výsevní jednotky jsou uchycené k nosnému rámu pomocí tříbodového závěsu s možností přesného vedení a kopírování nerovností.

- Vedení botek nezávisle na rámu s disky s pneumatikovým válcem.
- Výsevní jednotka se vždy přizpůsobuje nerovnému terénu ve směru jízdy.
- Nastavený přítlak botek však zůstává nezměněný.

Čtyřkloubový závěs zajišťuje nezávislost

Čtyřbodový kloub spojuje secí lištu se základním rámem a umožňuje automatické přizpůsobení lišty obrysu půdy.

Volnost pohybu výsevní lišty i v nejtěžších podmínkách umožňuje:

- Optimální podmínky klíčení.
- Rovnoměrný přítlak botky a uložení osiva – i v kopcovitém terénu.
- Kvalitní setí pro vysoký následný výnos.

Optimální seťové lůžko



Optimální seťové lůžko

Stroje TERRASEM můžete integrovat do jakéhokoli konceptu – jedinečné sledování půdních nerovností a jednotná hloubka uložení osiva jsou vždy zaručeny.

Nářadí pro zpracování půdy: Pro pokrytí všech požadavků

Díky volitelnému výběru předních nástrojů můžete stroj vybavit tak, aby vyhovoval vašim požadavkům.

- Plnohodnotný kompaktní diskový podmítač pro plošné zpracování je v nabídce s hladkými nebo tvarovanými disky.
- Pásové zpracování půdy pro přípravu seťového lůžka umožňují disky WAVE DISC.

Pokud nepotřebujete žádné nářadí pro předchozí zpracování půdy, je vaší dokonalou volbou řada TERRASEM.



Intenzivní a přesné zpracování

Úspora tažné síly: Dobře připravené pole před setím snižuje intenzitu práce diskového podmítače vlastního secího stroje.

- Rovnoměrná hloubka zpracování je předpokladem pro optimální klíčení osiva.
- Podmítač je vhodný i do těžkých půd s velkým množstvím organické hmoty. Zde se soustředíme na kvalitu míchání a tvorbu půdní struktury.

Přesné podélné a příčné kopírování

Optimální přizpůsobení půdy je nezbytnou součástí kultivace půdy. Stranové sklopné sekce utužovacích pneumatikových válců a secích jednotek sledují i příčné nerovnosti povrchu.

- Závěs s paralelogramovým vedením každé sekce. Snadné nastavení přítlaku i hloubky setí.
- Přední nástroje pro zpracování půdy jsou přesně vedeny podvozkem pěchu.

Optimální seťové lůžko



Diskový podmítač pro plnohodnotnou přípravu

Základní zpracování půdy přebírají u TERRASEM hladké nebo tvarované disky uspořádané ve dvou řadách.

Disky s průměrem 510 mm, bezúdržbovým uložením a s nonstop jištěním zpracovávají půdu v celém záběru. Disky pro zpracování půdy jsou uloženy v úhlu +15° ve směru jízdy a +7° ve vertikálním úhlu. Vytváří tak jemně strukturovanou půdu v horizontu setí a optimální seťové lůžko. Velké množství rostlinných zbytků je promícháno s půdou a současně eliminuje plevel.

Pohodlná práce bez působení bočních sil

Nové uspořádání pracovních nástrojů zajišťuje, že stroj pracuje stoprocentně přímočaře. Jak disky podmítače, tak přihnojovací i sečí botky jsou zrcadlově uspořádané do X.

Přídavný středový disk WAVE DISC ve druhé řadě disků podmítače zaručuje celoplošné zpracování.

Další výhody:

- Plynulé hydraulické nastavení pracovní hloubky. První řada disků je navíc mechanicky nastavitelná nezávisle na druhé.
- Nastavitelné odpružené stranové kryty pro rovný horizont půdy v základní výbavě.

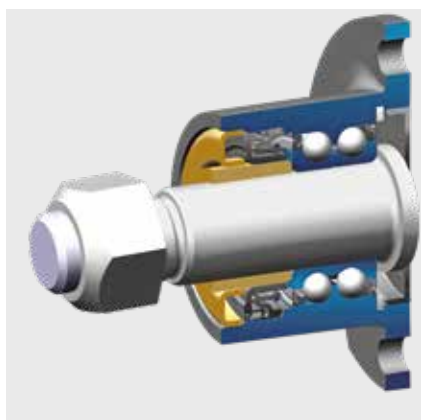

Bezúdržbové uložení disků

Dvouřadá ložiska byla převzata z konstrukce stavebních strojů. Garance dlouhé životnosti ložisek. Spolehlivé řešení s nulovými nároky na údržbu.

- Trvale mazaná dvouřadá ložiska jsou absolutně bezúdržbová.
- Šestinásobné těsnění uzavírá ložisko naprosto těsně.
- Přídavný kryt uložení disků.



Spolehlivé nonstop jištění disků

Dlouhodobě ověřeno – bezúdržbové jištění disků proti kamenům uložené ve 4 gumových tlumičích.

- Velký průměr tlumičů (40 mm) umožňuje dostatečný výškový výkyv disků.
- Široké příruby uchycení disků garantují rovnoměrný horizont zpracování bez stranového výkyvu disků.
- Po překonání překážky je každý disk automaticky vsunutý zpět do pracovní polohy. Výsledkem je nepřetržitá ochrana nevyžadující údržbu!



Nastavitelné disky za stopami kol traktoru

Dva páry disků jsou samostatně výškově nastavitelné (volitelná výbava).

- Intenzivní zpracování stop kol traktoru nezávisle na nastavené požadované hloubce zpracování v celém záběru.
- Snadné nastavení pracovní hloubky.
- Ochrana proti přetížení.
- Současné zvedání s podmítačem na souvrati.

Optimální seťové lůžko



Další nástroje pro dokonalé zpracování

Radličkové kypřiče stop lze volitelně použít k rozbití zhutněných stop kol traktoru.

Pro vyrovnání nerovností před diskovými podmítači lze volitelně použít čelní odpružený srovnávací smyk. Další vyrovnání před pěchem pneumatik lze provést pomocí nastavitelných odpružených prutů.

Odpružené kypřiče stop pro lepší pracovní výsledky

Ideální řešení pro uvolnění a rozbití tvrdých a zhutněných stop traktoru.

- Hrot radličky je v oblasti největšího opotřebení pokrytý karbidem wolframu.
- Samostatné jištění každé radličky proti přetížení.
- Snadné nastavení pracovní hloubky.
- Současné zvedání s podmítačem na souvrati.
- Snížení intenzity práce následných disků – úspora tahového výkonu.
- Dlouhá životnost radliček.
- Až tři samostatně nastavitelné radličky pro každou stopu kol traktoru.



Čelní odpružený srovnávací smyk

- Srovnávací smyk je ve volitelné výbavě secích strojů. Díky smyku lze pracovat ve velmi tvrdých podmínkách nebo po orbě a to s energetickou nenáročností a úsporou paliva.
- Velká průchodnost i při velkém množství zbytků plodin.
- Plynule hydraulicky nastavitelné v rozsahu až 40 mm. Při použití smyku dochází k prvotnímu narušení povrchu půdy a srovnání.

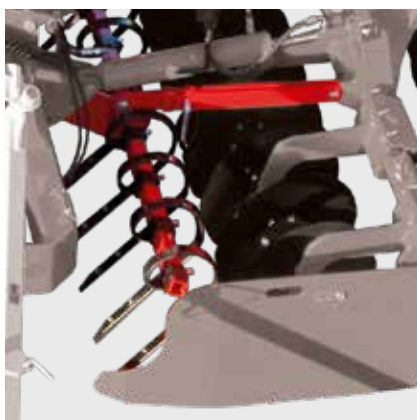

Odpružené pruty

- Pruty před pneumatikovým válcem jsou vhodným nástrojem pro srovnání pole a tvorbu půdní struktury.
- Tok půdy za podmítačem je rozprostřen a směřován na zem před pěch.



Nivelační pruty

- Nivelační pruty jsou účinné pro srovnání půdního horizontu mezi pneumatikami na lehkých a písčitých půdách.
- Sklon a výšku prutů lze individuálně upravit.
- Nastavení bez nutnosti použití nářadí.
- Funkční jednotlivě odpružené pruty.
- Automatické přestavení na souvrati a během silniční přepravy.

WAVE DISC – LOW DISTURBANCE

Redukované zpracování



Pásové zpracování půdy pro přípravu seťového lůžka

Ekonomický a extrémně flexibilní – takový je systém zpracování půdy WAVE DISC.

Ať již v suchých oblastech nebo v mokřinách – WAVE DISC vždy nabízí své plné výhody a je ideálním příkladem pásového zpracování půdy zvlněnými disky. Stylové řešení

LOW DISTURBANCE – vertikální zpracování půdy.

Krásná práce i v těžkých podmínkách

Systém redukovaného zpracování půdy v pásech představuje také účinné protierozní opatření. Vhodné především pro oblasti s extrémními podmínkami – těžké, mokré a lepkavé půdy. Horizont zpracování vytváří také vhodné podmínky pro dodržení požadované hloubky uložení osiva.

Tvarované disky pro minimální zpracování půdy

Na rozdíl od principu klasických disků provádí WAVE DISC mělké kypření půdy pouze v pásech. Tvarované disky zpracovávají drážku určenou k uložení osiva se šířkou 45 mm. Zbývající plocha zůstává bez zpracování. Zbytková vlhkost v meziřádku pro vhodné podmínky při vzcházení osiva.

Nastavení dle požadavků

Hloubku zpracování lze centrálně plynule hydraulicky nastavit. WAVE DISC za stopami kol traktoru lze samostatně výškově seřadit.

- Možnost nastavení v 5 polohách.
- Snadná obslužnost.
- Pohodlná manipulace s unašečem páru disků během procesu nastavení.
- Čtyři disky na stopu traktoru.



„Udržet vláhu v půdě.“

„Na vlastní farmě obděláváme 250 hektarů a 700 hektarů sejeme ve službách. Díky TERRASEM C6 WAVE DISC jsme velmi flexibilní i v různých podmínkách. S jarními povětrnostními podmínkami se dosahuje rovnoměrnějšího klíčení, zejména na hlinitých půdách. Se systémem WAVE DISC udržujeme vodu v zemi. Herbicidy také fungují lépe, protože ochranný film rostlin zůstává na nezpracované ploše.“

Florent Earl Cadieau

Zemědělec

Charnizay | Indre-et-Loire | Francie

Přesvědčivě flexibilní

Stroj lze použít mnoha různými způsoby, protože lze vysévat rozdílné druhy současně. Farma Florenta Earla Cadieua například seje ječmen s roztečí 12,5 cm současně s vojtěškou na vzdálenost 25 cm. Cílem je sklídit ječmen v prvním roce a vojtěšku v první seči následujícího roku. Florent Cadieau také přidává hnojivo při setí jiných rostlin, aby stimuloval vývoj kořenů. To zajišťuje, že rostliny jsou odolnější i v případě delšího období sucha.

WAVE DISC ve srovnání

„Princip WAVE DISC se mi líbí, protože je univerzálnější než přímý výsev a také je vhodný na kamenitá pole, protože se méně opotřebovává. Ve srovnání s TERRASEM s plošným zpracováním disky se v půdě zadržuje více vlhkosti.“ – uvádí Florent Cadieau.

Kromě toho dokáže snížit spotřebu paliva na polovinu ve srovnání s pronajatým TERRASEM C4 s disky. Obvyklá rychlost setí je 12 až 14 km/h.

Výhody pro Florenta Cadieua

- Prokypření půdy v pásech – vysoká průchodnost a spolehlivá práce v kopcovitém terénu.
- Půdní herbicidy mají lepší a cílenější účinek.
- V půdě se zadržuje vlhkost – zvláště důležité v suchých podmínkách a oblastech.
- Optimální umístění osiva ve vlhkém profilu.
- Homogennější klíčení a lepší vzcházení jařin.

WAVE DISC – LOW DISTURBANCE

Vertikální zpracování



Hospodárná práce

- Minimalizace zpracování půdy se snížením požadavku tažné síly.
- Menší pohyb s půdou = snížený požadovaný příkon.
- Strukturné zpracování je účinným protierozním opatřením.
- WAVE DISC výrazně rozšiřuje možnosti nasazení secího stroje TERRRASEM (př. včasné setí do mokré a chladné půdy).
- Technologie s úsporou půdní vláhy.

Účinné protierozní opatření

Nižší intenzita zpracování půdy zanechává méně uvolněnou půdu.

- Redukce vlivu účinků silného deště.
- Snížení ztrát jemné zeminy působením větru.

Dle požadavků

Bezúdržbový systém WAVE DISC je tvořený tvarovanými disky o průměru 510 mm s roztečí 12,5 cm nebo 16,7 cm. Rozteč řádků 16,7 cm je vhodná především pro oblasti s extrémními podmínkami – těžké, mokré a lepkavé půdy.

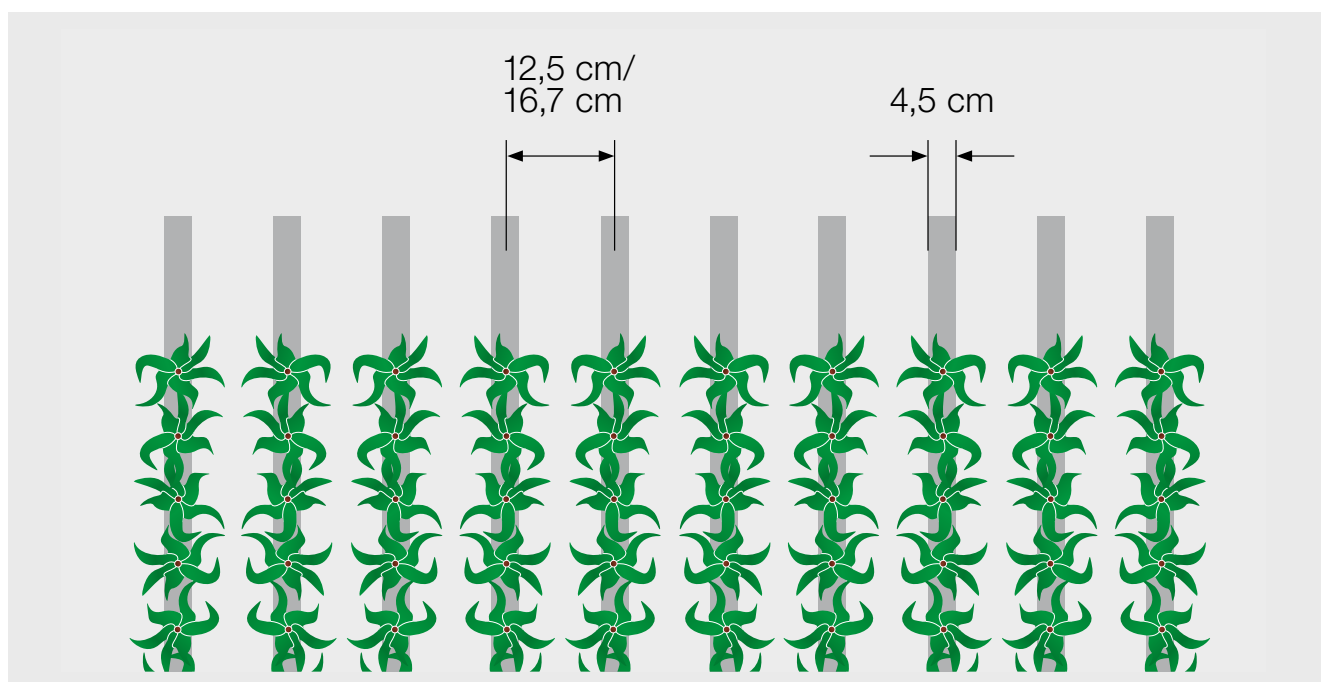



Redukované zpracování s WAVE DISC

Systém redukovaného zpracování půdy v pásech je také vhodný pro oblasti s extrémními podmínkami – těžké a lepkavé půdy.

Zpracování v regionech s nedostatkem srážek:

- Nižší intenzita pohybování s půdou zabraňuje nadměrným ztrátám vlhkosti. Disky zpracovávají drážku pro uložení osiva o šířce přibližně 50 mm.
- Snížení odpařování bez kultivace půdy v celém záběru.

Snížení pohybu s půdou v mokřích oblastech:

- Pozemky s vysokou vlhkostí vyžadují stroje, které s půdou pohybují co nejméně.
- V opačném případě může za takových podmínek rychle dojít k zamazání v horizontu ukládání osiva, které zabraňuje efektivnímu setí. Jedná se především o pozemky vykazující omezené povrchové vysychání.

Nová výzva

- WAVE DISC nezasahuje více do hloubky a neposouvá vrstvu půdy v celém svém záběru do strany. Secí botky mohou ukládat osivo do pásů nakypřené půdy bez výskytu utužených vrstev.
- Omezený pohyb půdy je výhodou i za situace, kdy jsou na povrch pozemku aplikované herbicidy.
- Herbicidní film zůstává na nekultivované půdě.
- Zachování zdrojů díky menšímu počtu přejezdů.

Perfektní uložení osiva

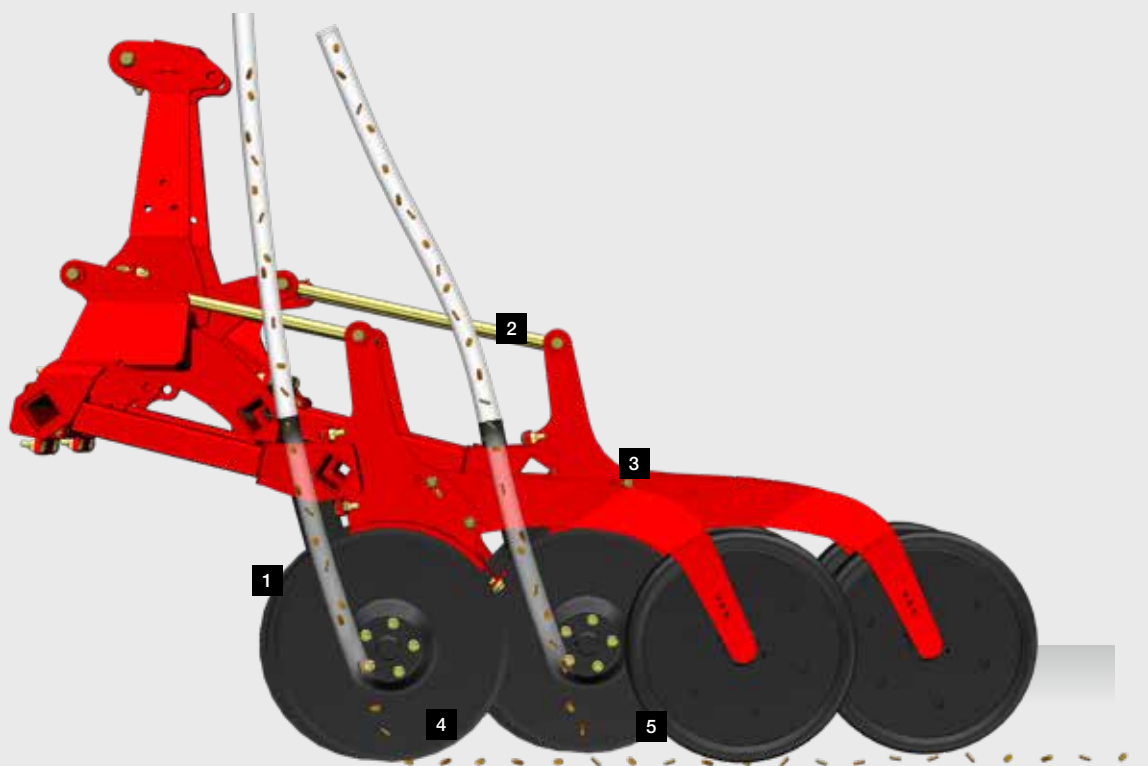

Vhodné podmínky pro perfektní uložení osiva

Úspěšný výsev vyžaduje dobře koordinované nářadí pro vytvoření seťového lůžka, uložení osiva do drážky a zakrytí. Přesazené disky pro tvorbu úzkého žlábků a bezproblémové uložení osiva v půdách s velkým množstvím rostlinných zbytků.

Záruka pro optimální vzházení osiva a zakládání porostu. Konstrukce DUAL DISC pro dokonalé uložení osiva i při vyšších pracovních rychlostech.

Dvoudisková botka DUAL DISC

Vysokodimenzované dvoudiskové botky DUAL DISC (průměr 380 mm) jsou vhodné pro setí v náročných podmínkách a do půd s vysokým množstvím rostlinných zbytků.

- Zrcadlové uspořádání botek do X.
- Tyto botky rovněž rovnoměrně formují a čistí osevní drážku.
- Rozteč dvou řad botek 320 mm s velkou průchodností pro bezproblémový tok materiálu s velkým množstvím organické hmoty.
- Přesazené disky pro tvorbu úzkého žlábků a bezproblémové uložení osiva.
- Hydraulicky nastavitelný přítlak všech botek pro uložení osiva od 40 do 120 kg.
- Botky jsou uchycené na stejně dlouhých ramenech – rovnoměrný přítlak na první i druhou řadu botek.
- Meziřádková vzdálenost botek 12,5 cm (volitelně 16,7 cm) umožňuje dostatečnou průchodnost a jisté uložení osiva.
- 100 % bezúdržbové secí botky.
- Pohodlné centrální hydraulické nastavení hloubky secí lišty z kabiny.

- 1 Maximální přítlak botek až 120 kg.
- 2 Paralelogramové uchycení pro přesné uložení osiva.
- 3 Ramena pro stejný přítlak na první i druhou řadu botek.
- 4 Rozteč dvou řad botek 320 mm pro vysokou průchodnost.
- 5 Přesné hloubkové vedení a zpětné utužení.



Přítlačná kolečka pro rovnoměrnou hloubku ukládání

Paralelogramové vedení každé botky pro dokonalé kopírování nerovností i při vyšších pracovních rychlostech.

- Vysoce dimenzované disky s průměrem 380 mm.
- Hloubku uložení osiva garantují opěrná kolečka za každou botkou.
- Kromě dodržení hloubky zajišťují kolečka také cílené opětovné utužení řádku osiva.

Hnojivo nebo druhé osivo Botka FERTILIZER PRO

U TERRASEM Z rovnoměrně ukládá hnojivo jednodisková botka FERTILIZER PRO. Po přípravě setového lůžka diskovým podmítačem je ukládáno hnojivo mezi dva řádky s osivem.

- Široké příruby s gumovými tlumiči zajišťují dodržení rozteče řádků.
- Rychlejší start rostlin v konkrétních podmínkách je předpokladem dosažení vyšších výnosů.
- Secí stroj TERRASEM Z umožňuje nezávislé nastavení hloubky pro ukládání osiva i organického hnojiva.
- Namísto hnojiva lze pomocí botek PRO také uložit další osivo.

Široké možnosti použití



Dva dávkovací systémy

V závislosti na volbě stroje jsou k dispozici dva systémy dávkování. Stroje V a V D s jedním zásobníkem jsou vybavené injektorovým dávkovacím systémem.

Secí stroje s dvojitým dávkováním jsou vybavené tlakovým systémem. Dvoudílný zásobník s pevným dělením 60:40 lze 100procentně využít pro jeden druh osiva. Integrované tlakové snímače zaručují provozní spolehlivost systému.

Single Shoot – Double Shoot –

Double-Shoot Mix

U všech strojů s tlakovým zásobníkem je možná aplikace 2 různých komponent, jako je osivo / osivo nebo osivo / hnojivo. Třetí komponentu lze aplikovat s využitím stroje TEGOSEM.

Dávkování s nejvyšší precizností

Dávkovací ústrojí je u TERRASEM koncipované na vysokou preciznost a zabezpečuje přesné dodržování stanoveného výsevu za všech podmínek.

- TERRASEM se záběrem do 6 m se dodávají s jednou rozdělovací hlavou a nad 6 m se dvěma hlavami.
- Všechny modely TERRASEM s děleným zásobníkem jsou vybavené i dvěma dávkovací systémy.
- Dávkovací válečky pro různé druhy osiva je možné rychle a snadno vyměnit.
- Pohon dávkovacích válečků zabezpečuje elektromotor přes ozubené soukolí, které je vybavené radarsenzorem nebo ISOBUS signálem přímo z traktoru.
- Nastavení výsevu v rozsahu od 0,8 kg do 420 kg přímo z kabiny traktoru.
- Systém předdávkování zajišťuje standardně rovnoměrný výsev.



Jemné proudění vzduchu

Velký objem vzduchu s nízkou rychlostí garantuje jeho dokonalé proudění. To chrání osivo a mořidlo před poškozením. V kombinaci s precizním dávkovacím systémem a optimalizovaným tvarem hlavy garance rovnoměrného rozdělení jednotlivých semen.

- Záruka bezpečnosti výnosů a ekonomického úspěchu.
- Možnost výměny vložek rozdělovacích hlav umožňuje různé rozteče botek.
- U záběrů 8 a 9 metrů jsou při přestavení do dopravní polohy obě hlavy automaticky hydraulicky sniženy.

Přesné a rovnoměrné příčné rozdělení

Rozptýlení osiva v proudu vzduchu probíhá již v dlouhé přírodní trubici do rozdělovací hlavy. Optimalizovaný tvar hlavy s velkým průměrem pro rozdělení jednotlivých semen.

Snadnější než kdy jindy

U společnosti PÖTTINGER je uživatelská přívětivost velmi důležitá. Zkoušku výsevku lze provést snadno a rychle.

- Praktický sběrný pytlík na osivo.
- Elektrický pohon válečku při zkoušce výsevku.
- Vypouštěcí hradítko zajišťuje dokonalé vyprázdnění osiva ze zásobníku.
- Systém pro automatickou redukci výsevku při setí kolejových řádků.
- Pohodlné nastavení stisknutím tlačítka.
- Plynulá změna výsevku.
- Výměna dávkovacích válečků s rychlupínáním.
- Kontrola stavu naplnění zásobníku.
- Kontrolní funkce ventilátoru a dávkovacího válečku.
- Včasné zapínání předdávkování na úvratích pro eliminaci přesévání.
- Seznam osiv.

Široké možnosti použití



IDS – flexibilita, která se vyplatí

Unikátní systém IDS (inteligentní distribuční systém) řídí všechny vývody prostřednictvím BUS SYSTÉMU. Nabídka zcela nových možností dávkování a ukládání osiva do řádků včetně kolejevých. Ideální předpoklad pro meziodnikové použití nebo podniky služeb.

Všechna nastavení týkající se počtu a roztečí kolejevých řádků lze snadno a pohodlně provést z kabiny traktoru (není třeba měnit polohu semenovodů).

Volba dle požadavků:

- Počet a rozteč řádků.
- Počet a rozteč kolejevých řádků.
- Řazení speciálních kolejevých řádků.
- Dvojitě kolejové řádky.
- Vypínání levé nebo pravé strany rozdělovací hlavy.
- Libovolný výběr rytmů řazení kolejevých řádků bez ohledu na záběr stroje.

Kontrola průchodnosti osiva pro pohodlí a provozní jistotu

Volitelně dostupné sledování toku osiva je umístěné na výstupech rozdělovací hlavy. Citlivost senzoru lze nastavit ve třech stupních v závislosti na osivu (jemné, běžné, hrubé).

Neustálá spolehlivá zpětná vazba o toku osiva na terminálu.

Zobrazení stavu výsevního řádku pomocí LED přímo na senzoru:

- Zelená barva: Senzor aktivní a řádek je OK.
- Blikající červená barva: Semenovod byl ucpaný.
- Indikace čísla řádku na ovládacím terminálu.

INTELIGENTNÍ DISTRIBUČNÍ SYSTÉM – IDS

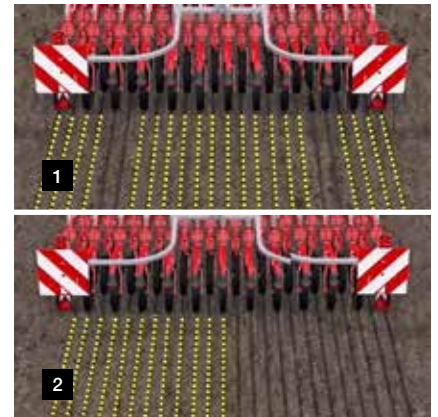

Inteligentní srdce

Díky zcela konstantnímu počtu zrn ve všech řádcích osiva umožňuje hlava IDS následný rovnoměrný vývoj rostlin.

- 1 Stoupací trubice s pláštěm ve tvaru nálevky dopravuje osivo k výstupům rozdělovací hlavy.
 - 2 Semena se vracejí patentovaným systémem nálevky do proudu vzduchu zpět do stoupací trubice.
- Systém pro automatickou redukci výsevku při setí kolejových řádků. Přebytečné osivo je přiváděno zpět do trubice rozdělovací hlavy. Úspora osiva až 6%.
 - Přesný příčný výsev i při setí kolejových řádků.

Flexibilní odkládání

Se standardizovanou vzdáleností řádků 12,5 cm můžete pomocí vložek rozdělovací hlavy vytvářet různé rozteče řádků.

- Využitelné pro širokořádkové plodiny.
- Možnost rozšíření na řádky 25 cm / 37,5 cm / 50 cm / 75 cm v závislosti na typu stroje.
- Flexibilní použití secího stroje pro širokou škálu plodin.
- Kratší doba setrvání osiva v rozdělovací hlavě pro eliminaci jeho poškození (předpoklad klíčení při setí luštěnin).

Další možnosti: Řazení kolejových řádků

- 1 Podle vybavení rozdělovací hlavy je možné symetrické, asymetrické nebo speciální řazení kolejových řádků. U kolejových řádků je možné uzavřít od 2 do 6 výsevních jednotek na stopu.
- Plně vybavená rozdělovací hlava IDS je vybavena řízenými výstupy všech řádků osiva.

Vypínání poloviny hlavy

- 2 Pro maximální flexibilitu nabízí PÖTTINGER u symetrických kolejových řádků následující možnosti:
- Vypínání levé nebo pravé poloviny hlavy s výbavou IDS.
 - Poloviční vypínání hlavy – pravá polovina rozdělovací hlavy je vybavena řízenými výstupy.
 - Aktivace přepínání polovičního záběru pomocí terminálu.
 - Výsevok se snižuje automaticky.

Široké možnosti použití



Jízda v silničním provozu

Stroje TERRASEM fungují dobře nejen na poli, ale lze je také snadno a bezpečně přepravovat. S dopravní šířkou 3 m je secí stroj vždy schopný provozu po komunikaci.

Při přepravě po silnici je stroj nesený na čtyřech kolech. Střední kola jsou nadzvednutá a tím je zlepšena boční stabilita. Bezpečné při dopravě i při vyšších rychlostech.

Klidný chod podvozku za všech podmínek

Díky přesazení jednotlivých pneumatik 15 cm jede stroj obzvláště klidně. Hrboly jak na silnici, tak v terénu jsou vyrovnávané tandemovým efektem kol podvozku a stroje nemají tendenci se houpat.

Pro nosné páry kol je volitelně k dispozici pneumatický nebo hydraulický brzdový systém, který umožňuje maximální rychlost až 40 km/h.



Vysoká manévrovatelnost na souvrati

Praktický závěs umožňuje těsné obrátové manévry s úhlem řízení až 90° na souvrati i při přepravě. Volitelně teleskopická oj se závěsem US-Coupler nebo s vlečným okem. Možná agregace secího stroje s každým traktorem každého výrobce.

- Díky možnosti prodloužení teleskopické oje až o 500 mm lze na traktoru použít široké nebo dvojité pneumatiky.
- Teleskopická oj je nutná i při využití kypřičů stop kol traktoru nebo čelního odpruženého srovnávacího smyku.



Velkoobjemový zásobník pro vysokou výkonnost

Zásobník osiva je u TERRASEM vybavený plnicím otvorem velkých rozměrů. To umožňuje rychlé a bezproblémové plnění systémem Big-Bag, šnekovým dopravníkem nebo nakladačem.

Rolovací plachta chrání zásobník stroje s injektorovým dávkováním před prachem a deštěm. U strojů s dvojitým dávkováním je tlakový zásobník opatřený kovovým víkem s těsněním.

- Široká stranová plošina se zábradlím umožňuje bezproblémový přístup k zásobníku.
- Sériově dodávaný rošt uvnitř zásobníku chrání dávkovací ústrojí před poškozením cizími tělesy.
- Kontrola stavu naplnění zásobníku je v základní výbavě stroje.
- Injektorové dávkování: Rolovací plachta pro úsporu místa a bezproblémový proces plnění.
- Tlakové dávkování: Kovové víko je sklopitelné do boku zásobníku pro nejlepší plnění z obou stran.



Šnekový dopravník pro snadné plnění

Na přání je k dispozici hydraulicky poháněný univerzální plnicí šnek pro osivo i hnojivo.

- Dopravník je pro snadnou manipulaci středově uchycený.
- Objem zásobníku lze plně využít během procesu plnění – otočením výstupu šneku po celém plnicím prostoru.
- Při přepravě je šnekový dopravník hydraulicky zvednutý a bezpečně zajištěný nad zásobníkem osiva.
- Vysoká rychlost plnění (až 470 l/min).
- Antikorozní provedení z nerezové oceli.

S minimální přípravou



TERRASEM V CLASSIC



S minimální přípravou



Pro rychlý výsev

Hlavním požadavkem při vývoji modelů TERRASEM CLASSIC bylo snížení tahového odporu a nabídnout alternativu podnikům, které provádějí přípravu setového lůžka samostatným zpracováním před setím.

Přednosti technologie

TERRASEM CLASSIC představuje cenově dostupnější univerzální secí stroj, který lze výhodně zapojit do jakékoli technologie přípravy půdy a setí. Výkonnost při setí lze zvýšit prostřednictvím větších pracovních záběrů při stejném výkonu traktoru.

Technologické hledisko

Časový interval mezi předsetovou přípravou a vlastním setím lze využít i k prosušení a srovnání půdy. Tím je zamezeno zamazání výsevní drážky. Mechanickou regulací plevelů lze navíc řešit předchozím zpracováním půdy.

Výkonnost

Díky velkému objemu zásobníku (volitelně až 5 600 litrů) a zvýšeným pracovním rychlostem lze lépe využít krátké časové intervaly pro setí.

TERRASEM V CLASSIC



Setí na zorané půdě

Přední srovnávací smyk (volitelná výbava) secích strojů rovná pole a je vhodný při setí do zoraného.

- Přídavné vyrovnaní pomocí odpruženého smyku před pneumatikovým pěchem umožňuje použití stroje při setí oraných pozemků.
- Optimální přizpůsobení smyku různým provozním podmínkám pomocí hydraulického nastavení hloubky zpracování.
- Půdní hroudy jsou narušené a rozdrčené.
- Využití smyku výrazně přispívá ke srovnání pole.

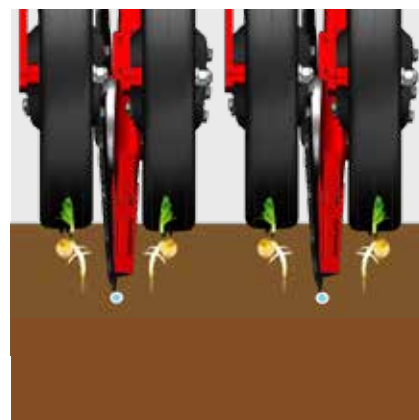

Mnohostranné použití díky nízkému tažnému odporu

Řada TERRASEM CLASSIC má díky menší hmotnosti i nižší požadavek na příkon. K setí lze použít méně výkonné traktory, což zvyšuje interní flexibilitu. Traktory větších výkonových tříd lze použít pro těžké práce při zpracování půdy.

Příklady požadovaných příkonů:

- V 4000 CLASSIC od 110 k.
- V 6000 CLASSIC od 150 k.
- V 6000 Z CLASSIC od 160 k.
- V 8000 Z CLASSIC od 220 k.
- V 9000 Z CLASSIC od 250 k.

S úsporou vlhkosti

Na jaře lze realizovat také setí do zmrzlého zeleného krytu.

- Díky přítlaku botek až 120 kg je možný také jarní přímý výsev.
- Snížení ztrát vody v důsledku vysokého stupně pokrytí půdy a menšího odpařování.
- Současná aplikace hnojiva je možná u provedení FERTILIZER.

Botka FERTILIZER PRO pro optimální start

Cílené hnojení pod kořeny mezi dvěma řádky osiva.

- Optimální péče o rostliny v rané fázi vývoje.
- Bezpečný průnik jednodiskové kombinované botky zaručuje přítlak až 180 kg.
- Nezávislé hydraulické nastavení hloubky pro optimální uložení hnojiva pod úroveň osiva.
- Zpracování velkého množství rostlinných zbytků před lištou s botkami.

S minimální přípravou



S energetickou úsporou. Rychleji. S větší výkonností.

Snížená potřeba tažné síly vyžadovaná pro nové stroje TERRASEM CLASSIC a TERRASEM FERTILIZER CLASSIC (s dvojitým dávkováním) se projevuje hospodárností při nasazení. Předpokladem pro nasazení strojů této řady je předem připravené pole. Uložení osiva je následně provedené s obvyklou dokonalostí.

TERRASEM CLASSIC	Pracovní záběr	Objem zásobníku	Volitelný objem zásobníku	Rozteč botek	Počet botek při rozteči 12,5 cm
V 4000	4,0 m	3 600 l	4 700 l	12,5 cm / 16,7 cm	32
V 6000	6,0 m	3 600 l	4 700 l	12,5 cm / 16,7 cm	48
V 8000	8,0 m	5 600 l	–	12,5 cm / 16,7 cm	64
V 9000	9,0 m	5 600 l	–	12,5 cm / 16,7 cm	72

TERRASEM FERTILIZER CLASSIC	Pracovní záběr	Objem zásobníku	Volitelný objem zásobníku	Rozteč botek	Počet botek setí / přihnojování při rozteči 12,5 cm
V 4000 Z	4,0 m	4 200 l	5 600 l	12,5 cm / 16,7 cm	32 / 16
V 6000 Z	6,0 m	4 200 l	5 600 l	12,5 cm / 16,7 cm	48 / 24
V 8000 Z	8,0 m	5 600 l	–	12,5 cm / 16,7 cm	64 / 32
V 9000 Z	9,0 m	5 600 l	–	12,5 cm / 16,7 cm	72 / 36

TERRASEM V CLASSIC



Utuzení půdy zabezpečuje osvědčený pneumatikový válec podvozku. Nutností je zpětné utužení lůžka, aby byl zajištěn vzestup kapilární vody a osivo dosáhlo potřebné klíčivé vlhkosti.

Počet botek při rozteči 16,7 cm	Přítlak na botku	Požadovaný příkon kW	Požadovaný příkon k	Základní hmotnost
24	40 – 120 kg	81 – 118 kW	110 – 160 k	4 831 kg
36	40 – 120 kg	110 – 177 kW	150 – 240 k	6 381 kg
48	40 – 120 kg	147 – 258 kW	210 – 350 k	7 751 kg
54	40 – 120 kg	177 – 287 kW	240 – 390 k	8 631 kg
Počet botek setí / přihnojování při rozteči 16,7 cm	Přítlak na botku setí / přihnojování	Požadovaný příkon kW	Požadovaný příkon k	Základní hmotnost
24 / 12	40 – 120 kg / max. 180 kg	88 – 125 kW	120 – 170 k	6 091 kg
36 / 18	40 – 120 kg / max. 180 kg	118 – 184 kW	160 – 250 k	8 881 kg
48 / 24	40 – 120 kg / max. 180 kg	162 – 265 kW	220 – 360 k	10 101 kg
54 / 27	40 – 120 kg / max. 180 kg	184 – 294 kW	250 – 400 k	11 161 kg

Univerzální secí stroje



Promyšlený koncept pro všechny případy

Plošné zpracování půdy garantují dvě řady disků nebo příprava v pásech disky WAVE DISC. Pracovní záběr je shodný s dopravní šířkou tj. 3 a 4 m.

Třídílná konstrukce u TERRASEM C zajišťuje perfektní přizpůsobení půdě při velkém pracovním záběru. Stranové sklopné sekce diskových podmiťáčů, utužovacích pneumatikových válců a secích jednotek sledují i příčné nerovnosti povrchu. Pro dosažení přepravní šířky 3,0 m, jsou stranové části TERRASEM V sklopeny nahoru.



Centrální nastavení hloubky zpracování

- Plynulé nastavení hloubky disků pro zpracování půdy.
- Nastavená pracovní hloubka disků je pomocí stupnice pro řidiče snadno viditelná z kabiny traktoru.
- Paměťová funkce zajišťuje stejnou polohu disků při opětovném vtažení do půdy.
- Nastavitelné stranové kryty pro rovný horizont půdy v základní výbavě.



Bezpečná práce díky jištění NONSTOP

Dlouhodobě ověřeno – bezúdržbové jištění disků proti kamenům uložené ve 4 gumových tlumičích. Velký průměr tlumičů (40 mm) umožňuje dostatečný výškový výkyv disků.

- Po překonání překážky je každý disk automaticky vsunutý zpět do pracovní polohy.
- Široké příruba uchycení disků garantují rovnoměrný horizont zpracování bez stranového výkyvu disků. Výsledkem je nepřetržitá ochrana nevyžadující údržbu!

Univerzální secí stroje



Výkonnostní nasazení

Univerzální stroje TERRASEM lze cenově výhodně integrovat do jakéhokoli konceptu přípravy půdy a setí – s novou generací je k dispozici ještě větší objem zásobníku osiva. Stroje se záběrem 3 až 6 metrů jsou standardně vybavené zásobníkem s objemem 3 600 litrů. Volitelně je k dispozici 4 700 litrů pro ještě delší dobu setí.

Stroje s pracovními záběry 8 a 9 metrů jsou standardně k dispozici se zásobníkem 5 600 litrů.

TERRASEM	Pracovní záběr	Objem zásobníku	Volitelný objem zásobníku	Rozteč botek
3000 D	3,0 m	3 600 l	4 700 l	12,5 cm / 16,7 cm
4000 D	4,0 m	3 600 l	4 700 l	12,5 cm / 16,7 cm
V 4000 D	4,0 m	3 600 l	4 700 l	12,5 cm / 16,7 cm
V 6000 D	6,0 m	3 600 l	4 700 l	12,5 cm / 16,7 cm
V 8000 D	8,0 m	5 600 l	–	12,5 cm / 16,7 cm
V 9000 D	9,0 m	5 600 l	–	12,5 cm / 16,7 cm

TERRASEM & TERRASEM V



Secí stroje TERRASEM

Pevné provedení

TERRASEM 3000 D / 4000 D

Sklopné provedení

TERRASEM V 4000 D – V 9000 D

Plnění zásobníku

U pevných i sklopných modelů TERRASEM lze v pracovní poloze zásobník osiva pohodlně plnit nakladačem nebo vaky Big Bag.

U TERRASEM s jedním dávkováním se rolovací plachta automaticky uvolní tak, aby se vytvořilo místo pro proces plnění.

Rozteč 12,5 cm / 16,7 cm	Přítlak na botku	Požadovaný příkon kW	Požadovaný příkon k	Základní hmotnost
24 / 18	40 – 120 kg	81 – 125 kW	110 – 170 k	5 400 kg
32 / 24	40 – 120 kg	103 – 176 kW	140 – 240 k	6 900 kg
32 / 24	40 – 120 kg	103 – 176 kW	140 – 240 k	7 200 kg
48 / 36	40 – 120 kg	140 – 243 kW	190 – 330 k	9 750 kg
64 / 48	40 – 120 kg	221 – 294 kW	300 – 400 k	11 300 kg
72 / 54	40 – 120 kg	243 – 368 kW	330 – 500 k	13 600 kg

TERRASEM FERTILIZER – secí stroj s dvojitým dávkováním



TERRASEM Z



TERRASEM FERTILIZER – sečí stroj s dvojitým dávkováním



Pro úspěšný výsev

S TERRASEM (Z) FERTILIZER reaguje PÖTTINGER na rostoucí trendy při setí s přihnojováním: Vzrůstající ceny a nové formy hnojiv, stejně jako aktualizované vyhlášky o hnojivech a požadavky na životní prostředí vyžadují přesné hospodaření s hnojivou v budoucnu.

Tlakový systém s děleným zásobníkem osiva

U strojů FERTILIZER je tlakový zásobník rozdělený na dvě části. Rozdělení je pevně stanoveno v poměru 60:40. Při setí jednoho druhu osiva lze využít 100 % objemu zásobníku.



Komfort ovládání

Sklopná lávka s bezpečnostním madlem je u strojů FERTILIZER v základní výbavě. Boční přístupový můstek se během procesu skládání automaticky přestavuje.

Hloubka ukládání hnojiva se nastavuje pohodlně pomocí hydrauliky. Hloubka uložení se zobrazuje digitálně na terminálu.

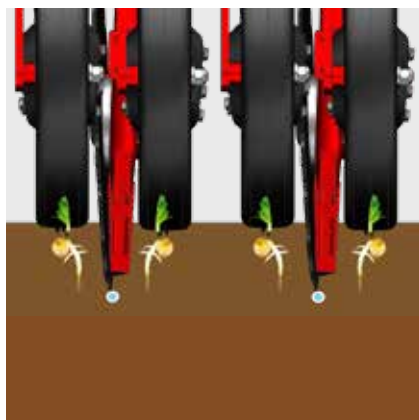

Současná přesná aplikace

TERRASEM (Z) FERTILIZER má samostatné dávkovací jednotky a rozdělovací hlavy pro hnojivo a osivo. Secí stroj TERRASEM (Z) FERTILIZER umožňuje současně dávkování a ukládání osiva i organického hnojiva. Dávkovací a rozdělovací ústrojí hnojiva lze použít také pro jiné osivo (např. podsev). Veškeré ovládací a kontrolní funkce jsou integrované do přehledného terminálu.

- Hnojivo nebo druhé osivo se umístí do řádků mezi dvěma řadami semen.
- Hloubka uložení hnojiva je nastavitelná do 10 cm.
- Vysoký přitlak kombinovaných botek pro bezpečné pronikání do půdy.

Botky FERTILIZER PRO pro aplikaci hnojiva

Poloha botky a tvar disku zaručuje menší boční pohyb zeminy a tím je možný hlubší průnik botky i do tvrdých a suchých půd.

Přídavná pojistka proti přetížení zabraňuje poškození botky při extrémním zatížení.

Další výhody botek FERTILIZER PRO

- Rovné disky s bezúdržbovým uložením.
- Průměr disků 420 mm.
- Rozteč botek 25 cm nebo 33 cm.
- Maximální přitlak botek až 180 kg.
- Hydraulicky nastavitelná hloubka uložení hnojiva.
- Nastavitelná hloubka pro uložení hnojiva v blízkosti kořenového systému rostlin.
- Velká průchodnost.

TERRASEM FERTILIZER – secí stroj s dvojitým dávkováním



Enormní účinnost s pracovním záběrem od 3 do 9 m

Secí stroj umožňuje současné dávkování a ukládání osiva i umělého hnojiva. Tím docílíme dosažení optimálních podmínek pro růst ve startovací fázi. Lepší zapojení porostu a generativního výkonu zrna. Druhé dávkování lze použít i pro jiný druh osiva, což dále zvyšuje účinnost a efektivitu strojů FERTILIZER.

TERRASEM FERTILIZER	Pracovní záběr	Objem zásobníku	Volitelný objem zásobníku	Rozteč botek
3000 D Z	3,0 m	4 200 l	5 600 l	12,5 cm / 16,7 cm
4000 D Z	4,0 m	4 200 l	5 600 l	12,5 cm / 16,7 cm
V 4000 D Z	4,0 m	4 200 l	5 600 l	12,5 cm / 16,7 cm
V 6000 D Z	6,0 m	4 200 l	5 600 l	12,5 cm / 16,7 cm
V 8000 D Z	8,0 m	5 600 l	–	12,5 cm / 16,7 cm
V 9000 D Z	9,0 m	5 600 l	–	12,5 cm / 16,7 cm



TERRASEM (Z) FERTILIZER s kořenovým hnojením nebo pro druhý druh osiva

Pevné provedení FERTILIZER:
TERRASEM 3000 D Z, TERRASEM 4000 D Z

Sklopné provedení:
TERRASEM V 4000 D Z, V 6000 D Z,
V 8000 D Z, V 9000 D Z

Velkoobjemový zásobník osiva

Modely TERRASEM FERTILIZER s velkoobjemovým zásobníkem 4 200 l nebo 5 600 l (výbava na přání) snižují potřebný čas plnění.

Zásobníky jsou standardně vybavené senzory stavu naplnění. Hladina je na terminálu zobrazena s přesností na centimetry.

Rozteč 12,5 cm / 16,7 cm	Počet botek hnojiva 25 cm / 33 cm	Přítlak na botku	Požadovaný příkon kW	Požadovaný příkon k	Základní hmotnost
24 / 18	12 / 9	40 – 120 kg	99 – 132 kW	135 – 180 k	5 600 kg
32 / 24	16 / 12	40 – 120 kg	118 – 199 kW	160 – 270 k	7 150 kg
32 / 24	16 / 12	40 – 120 kg	118 – 199 kW	160 – 270 k	7 900 kg
48 / 36	24 / 18	40 – 120 kg	169 – 243 kW	230 – 330 k	10 400 kg
64 / 48	32 / 24	40 – 120 kg	220 – 368 kW	300 – 500 k	13 000 kg
72 / 54	36 / 27	40 – 120 kg	243 – 368 kW	330 – 500 k	15 600 kg

Setí meziplodin Pro více kombinací

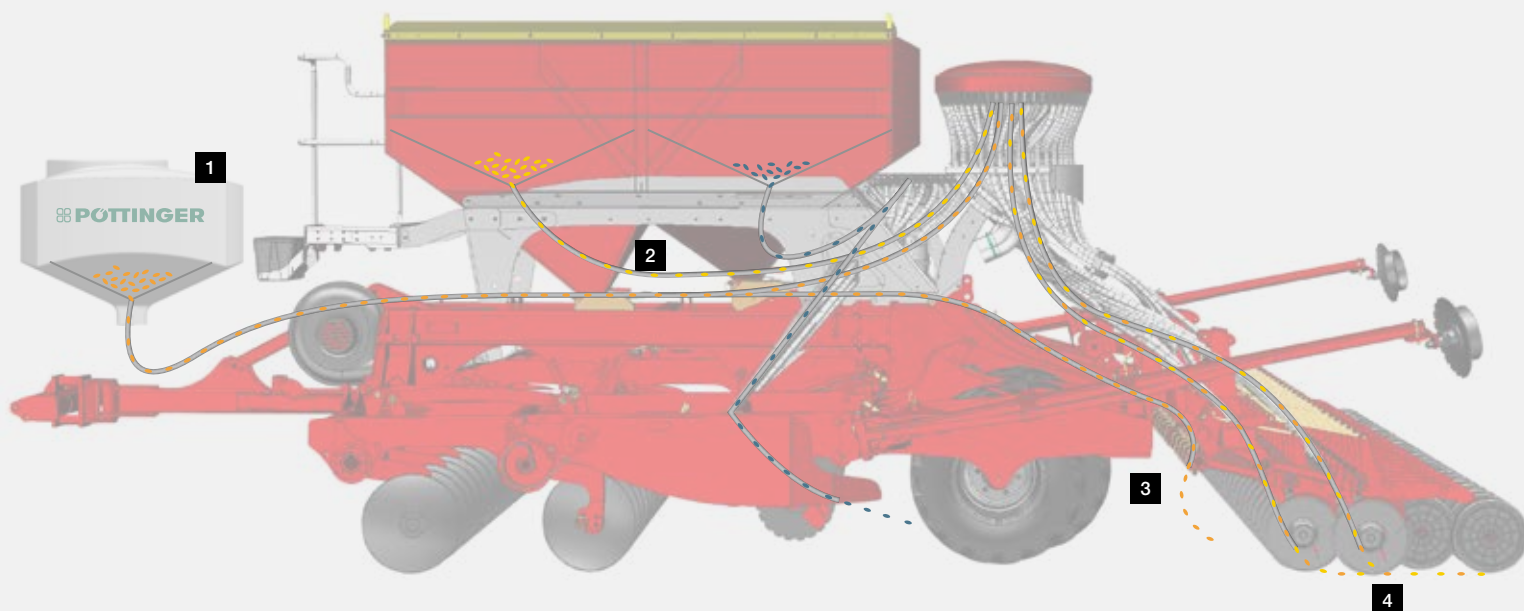

Další možnosti kombinací

TEGOSEM 500 umožňuje přídavnou aplikaci spolu s TERRASEM. Nakládací plošina se zásobníkem a dávkovací jednotkou je snadno přístupná.

- Plošná aplikace podsevu při setí.
- Přidání hnojiva nebo mikrogranulátu jako kontaktní hnojení do secí botky.

Stručný přehled výhod TEGOSEM a TERRASEM:

- Osivo je distribuováno přes dávkovací váleček TERRASEM plošně nebo přímo do botky.
- Kromě dodávky osiva nebo hnojiva botkou FERTILIZER lze díky stroji TEGOSEM přidat jiné komponenty.

Kompatibilita TEGOSEM se secím strojem TERRASEM

Secí stroj	Strojní skupina	Pohon ventilátoru	Poloha secího stroje	Objem zásobníku	Základní hmotnost	
TEGOSEM 500	všechny modely TERRASEM	dodatečná montáž	hydraulický pohon ventilátoru	oj	500 l	116 kg



1 Hydraulický pohon ventilátoru a dávkování

- Otáčky ventilátoru se nastavují pomocí regulačního ventilu průtoku a hydraulického tlaku.
- Optimální přizpůsobení otáček ventilátoru příslušnému druhu osiva.
- Skládá se z jednoho tlakového vedení a jednoho zpětného okruhu.
- Doporučuje se beztlaký zpětný tok přímo do nádrže.
- Dva dávkovací válečky (základní výbava) pro přesný výsev jemného i hrubého osiva i při malém výsevku.



3 Plošná aplikace

- Pneumatická distribuce osiva proudem vzduchu s plošnou aplikací osiva za pneumatikový válec.
- Dostatečné množství vývodů pro příčnou rovnoměrnost.
- Eliminace vlivu větru díky aplikaci blízko země.

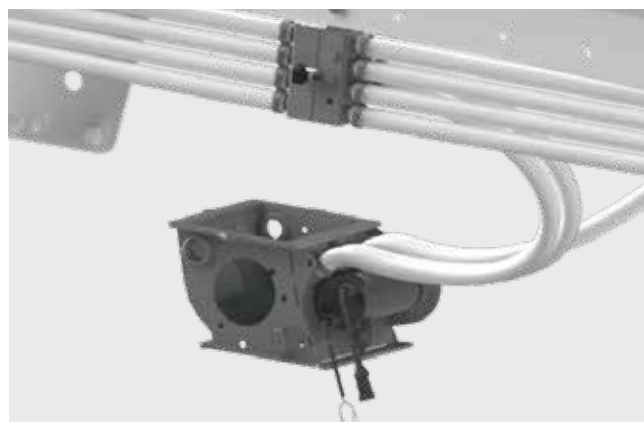

2 Vedení osiva

- V závislosti na nastavení rozdělovače lze použít druh aplikovat plošně nebo přidavně přímo do botek.
- Jedna klapka rozdělovače na každou stranu.
- Jednoduché přepínání směru dopravy se snadným přístupem ze strany.

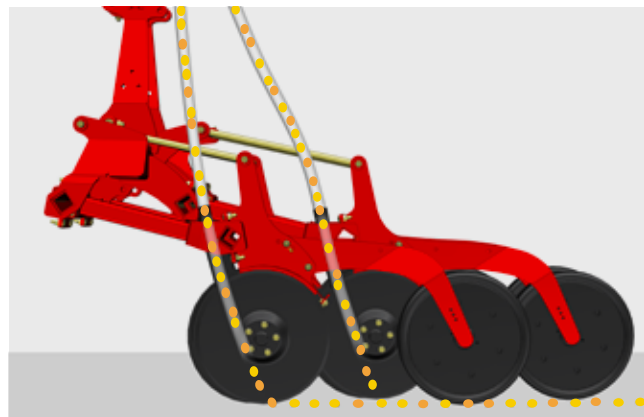

4 Kontaktní řádkové hnojení

- Vložení osiva nebo kontaktního hnojiva přímo do toku osiva TERRASEM přesměrováním do dávkovací jednotky.
- Optimální aplikace dvou komponentů s uložením dvoudiskovými botkami.
- Eliminace segregace dvou druhů osiva v jednom zásobníku.

Všechny výhody na první pohled

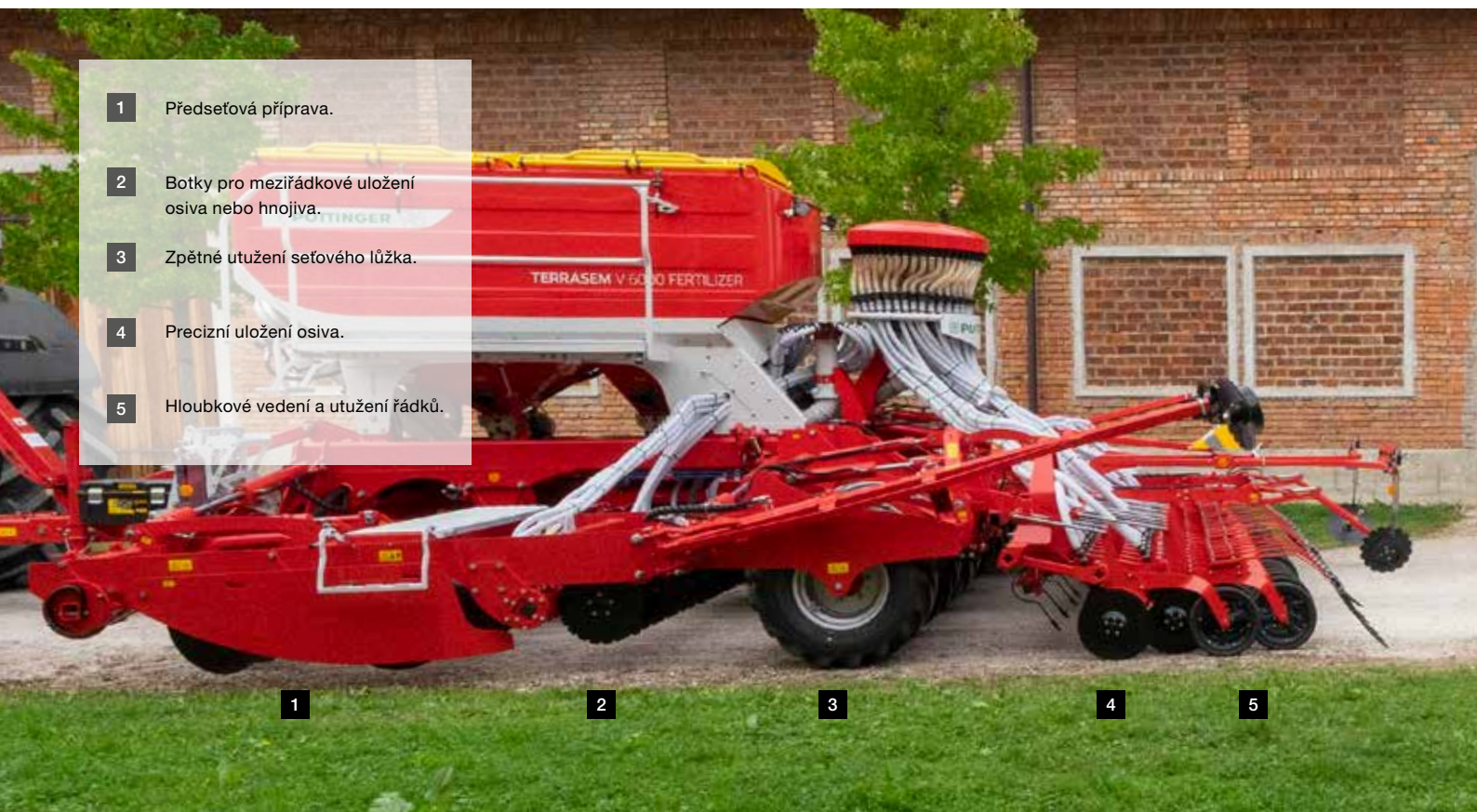

- 1 Předseťová příprava.
- 2 Botky pro meziřádkové uložení osiva nebo hnojiva.
- 3 Zpětné utužení seťového lůžka.
- 4 Precizní uložení osiva.
- 5 Hloubkové vedení a utužení řádků.

Ještě úspěšnější s TERRASEM

Univerzální sečí stroj TERRASEM je promyšleným konceptem od závěsu až po prutové zavlačovače. Sečí stroje TERRASEM s pracovními záběry od 3 do 6 m s velkou výkonností lze výhodně zapojit do jakékoli technologie přípravy půdy a setí.

Univerzálnost

S dvouřadým diskovým podmítačem, pneumatikovým válcem a nosíkem botek spojuje PÖTTINGER kroky předseťové přípravy půdy, tvorby seťového lůžka, uložení osiva a zpětného utužení. Sečí stroje TERRASEM je možné použít v různých technologiích – orba, setí do mulče nebo i do strniště. Stroje opakovaně přesvědčují přesným ukládáním osiva pomocí paralelogramového uchycení dvoudiskové botky DUAL DISC. Garance jedinečného kopírování půdních nerovností.

Příprava seťového lůžka základním kamenem

Zásadní pro maximální výnos při sklizni je optimální založení porostu. Požadavkem je rovněž rovné pole s jednotným horizontem zpracování a promíchání půdy s rostlinnými zbytky.

Dvouřadý diskový podmítač s uspořádáním X zabezpečuje kvalitní zpracování půdy v každých podmínkách. Bez působení stranových sil pracuje stroj na 100 procent a v ose jízdy.

Pro farmy s konvenčním setím nabízí PÖTTINGER také výkonnostní řešení. Řada TERRASEM CLASSIC není vybavena diskovým podmítačem. Volitelně lze využít čelní odpružený srovnávací smyk.

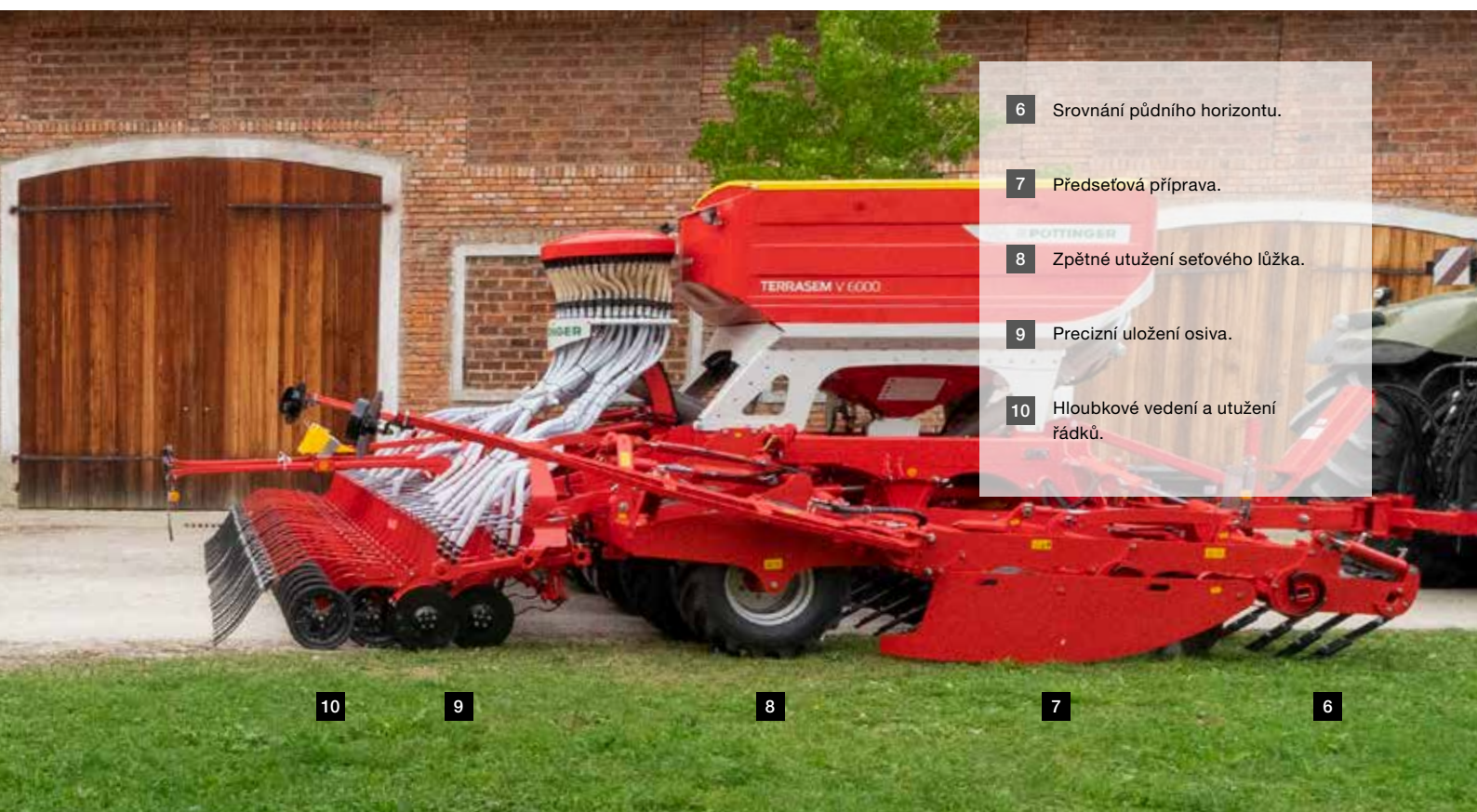

- 6 Srovnání půdního horizontu.
- 7 Předseťová příprava.
- 8 Zpětné utužení seťového lůžka.
- 9 Precizní uložení osiva.
- 10 Hloubkové vedení a utužení řádků.

10

9

8

7

6

Optimální zpětné utužení

Pneumatikový válec podvozku zabezpečuje utužení půdy v celém záběru.

Podvozek je osazen širokými přesazenými pneumatikami. Šířkový vzor pneumatik a celková hmotnost stroje zabezpečují dokonalé zhuštění a rozbití velkých půdních částic a hrud. Při otáčení na úvratích je hmotnost stroje přenášena na všechny pneumatiky, které jsou samostatně uloženy a nedochází k jejich protočení.

Precizní výsev

Paralelogramové vedení každé botky pro dokonalé kopírování nerovností. Bezúdržbové uchycení jednotlivých botek pomocí gumových tlumičů jim poskytuje optimální pohyblivost.

Botky jsou uchycené na stejně dlouhých ramenech – rovnoměrný přítlak na první i druhou řadu botek. Rozteč nosníků botek umožňuje dostatečnou průchodnost rostlinných zbytků.

Hloubku uložení osiva garantují opěrná a utužovací kola za každou botkou.

Náš příspěvek – Vaše výhody

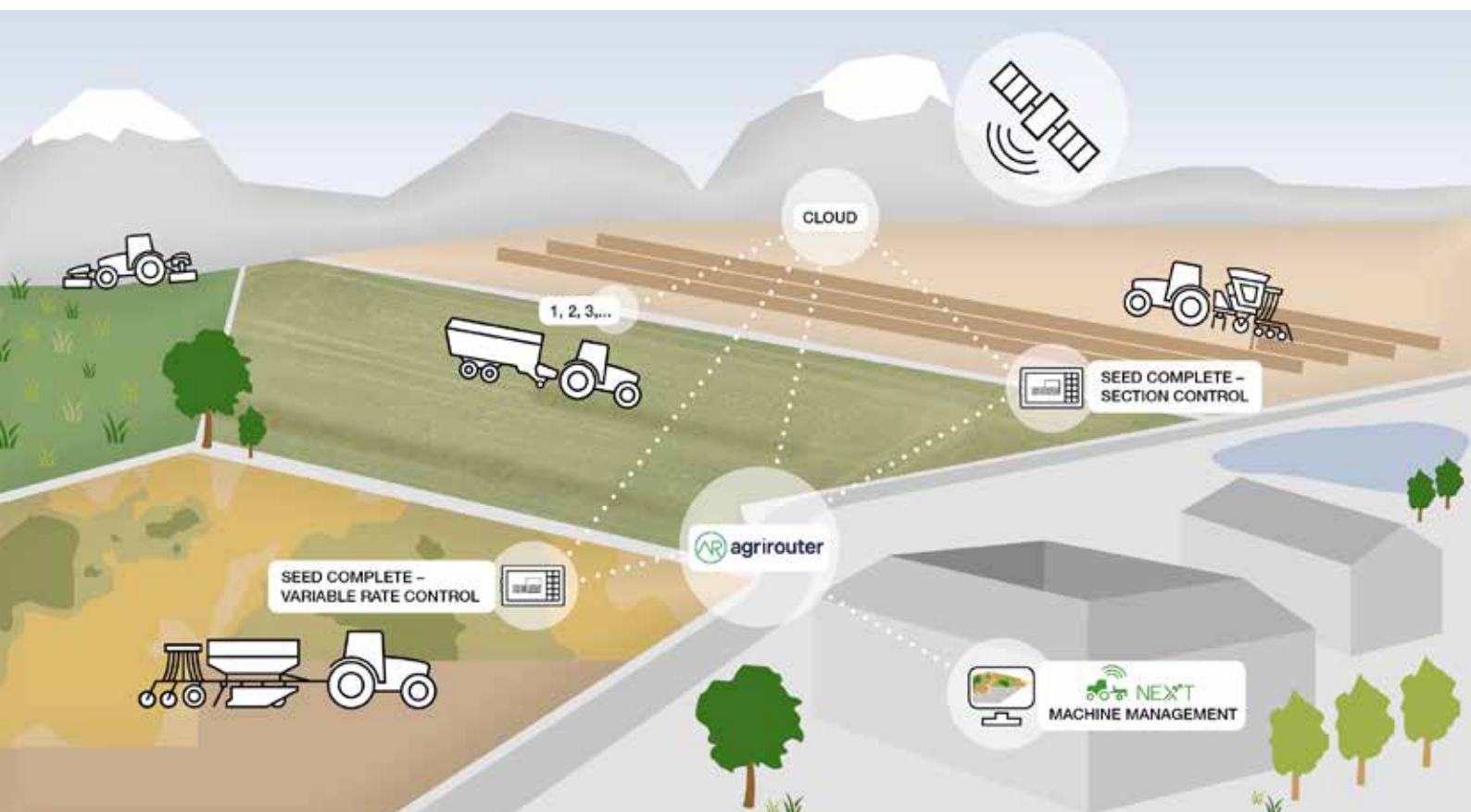

Kompetence v digitální oblasti, která vám usnadní každodenní práci.

PÖTTINGER Vám nabízí četné příležitosti v oblasti digitální zemědělské technologie, které Vám zjednoduší každodenní činnosti a zefektivní hospodaření.

Naši zákazníci již léta využívají inteligentní ovládací panely v oblasti přesného hospodaření při zakládání porostů nebo při sklizni píce. Moderní společnost propojená na síť se stává se značkou PÖTTINGER realitou.

V konečném důsledku jde o usnadnění práce a využití ekonomických výhod, které nabízí inteligentní technologie. To znamená více pohodlí, času a zisku.

TERRASEM – elektrická funkce dávkování a uložení

- Předvýsev.
- Elektrický pohon válečku při zkoušce výsevu.
- Plynulá změna výsevu.
- Kontrola stavu naplnění zásobníku.
- Kontrolní funkce ventilátoru a dávkovacího válečku.
- Seznam osiva.
- Kontrola průchodnosti osiva (na přání).



Ovládání a hydraulika

Elektrická předvolba na terminálu umožňuje provoz hydraulických funkcí.

Jednoduché předvolbové ovládání

- Ovládání všech hydraulických funkcí prostřednictvím dvoučinné řídicí jednotky.
- Pohon ventilátoru je zabezpečený jednočinným okruhem s volným zpětným vedením nebo systémem Load Sensing.
- Kromě zvedání a spouštění celého stroje a nastavování pracovní hloubky diskového podmiče se všechny funkce ovládají pomocí předvolbového ovládání.

SEED COMPLETE – Precision Farming

S cílem optimalizovat správu zemědělské půdy nabízí PÖTTINGER nástroj pro Váš úspěch se SEED COMPLETE.

Se systémy SECTION CONTROL a RATE CONTROL je výsevek variabilně řízený pomocí aplikačních map a nedochází ke zbytečným přesahům. S dříve vytvořenými aplikačními mapami můžete přesně přejít do jednotlivých polí a vygenerovat tak nejvyšší možný výnos.

- Díky nekomplikovanému přenosu dat lze množství a oblasti skutečně zpracované na poli kdykoli přehrát na počítači přímo na farmě.
- Variabilní výsevek je další cestou k optimalizaci výnosů.

Využijte výnosový potenciál na maximum

- Začátek a konec setí na úvatích řízený systémem GPS s možností nastavení šířky úvatí.
- SEED COMPLETE zohledňuje rozdílný výnosový potenciál půdy při setí každého pozemku.
- Aplikovaný počet zrn na / m² pro maximální výnos.
- Cílené využití technologií setí, hnojení a postřiků, úspora variabilních nákladů až 5 procent, nebo až do výše 50 €/ha.

Inteligentní ovládání



POWER CONTROL – elektronické komfortní ovládání

Panel POWER CONTROL lze použít k ovládání všech strojů PÖTTINGER kompatibilních se systémem ISOBUS.

Jednotlivé funkce se provádějí přímo stisknutím tlačítka bez předvolby a další řídicí jednotky. Pomocí 5“ barevného dotykového displeje lze ovládat další funkce a zadávat uživatelské údaje. Barevný displej informuje na první pohled o funkcích a provozních stavech stroje při práci ve dne i v noci.

Secí stroje TERRASEM lze ovládat plně hydraulicky. Všechny zobrazované parametry, jako je hloubka botek osiva, hloubka botek hnojiva, přítlak botek a stav naplnění se digitálně zobrazují na ovládacím panelu.



Panel EXPERT 75 ISOBUS

ISOBUS Terminal EXPERT 75 od společnosti PÖTTINGER nabízí vysokou flexibilitu a umožňuje profesionální obsluhu všech ISOBUS kompatibilních strojů od různých výrobců.

Optimalizovaný terminál je vylepšený z hlediska ergonomie a přehlednosti a nabízí řadu dalších výhod.

- Kvalitní barevný displej 5,6“ s dotykovou obrazovkou.
- Robustní a moderní plastové pouzdro.
- Pohodlná obsluha jednou rukou s rukojetí pro dobrou obslužnost.
- Uspořádání ovládacích tlačítek na pravé straně ve dvou řadách.
- Jednoduché a přehledné uživatelské rozhraní.
- Zadávání pomocí kláves a dotykové obrazovky.
- Kolečko s potvrzovací funkcí pro přímý vstup a nastavení požadovaných hodnot.
- Kompaktní velikost – žádné omezení zorného pole.
- Senzor okolního světla a osvětlení funkčních kláves.



Panel CCI 1200 ISOBUS

Tento terminál zahrnuje nejen funkce ovládání POWER CONTROL, ale lze jej také použít s ISOBUS kompatibilním výrobcem pro celý strojový park.

- Kvalitní barevný displej 12" s dotykovou obrazovkou.
- Jednoduché a přehledné uživatelské rozhraní.
- Horizontální nebo vertikální poloha pro zobrazení.
- Velká obrazovka pro nejlepší možné sledování a kontrolování funkcí stroje.
- Individuální rozvržení.
- Předvolbová funkce.
- Seznam osiv.
- Kompletní monitorování stroje.
- Základní platforma pro SEED COMPLETE

Obrazovka je flexibilně dělitelná:

- Stručný přehled funkcí stroje a kamery.
- Lze provozovat současně více strojů ISOBUS.



SEED COMPLETE

- Terminál ISOBUS CCI 1200 v kombinaci s APP TC-GEO (oblastní výsev) a APP TC-SC (Section Control) je základem pro moderní a datově orientované řízení výsevu.
- SEED COMPLETE je dostupný s nebo bez balení antény.

Další výhody SEED COMPLETE

- Zvýšení výnosu a ziskovosti – počet zrn / m² přizpůsobený ploše -> optimální výtěžnost na příslušných pozemcích.
- Respektujeme rozdílnost půd a její úrodnost.
- Komfort s odlehčením řidiče automatickým zapínáním a vypínáním výsevu.
- Úspora nákladů a zvyšování ziskovosti společnosti.
- Při setí a hnojení nedochází k překrývání polních klínů.
- Agrirouter připojení v rozsahu vybavení.

Přesný výsevek pro každý druh osiva

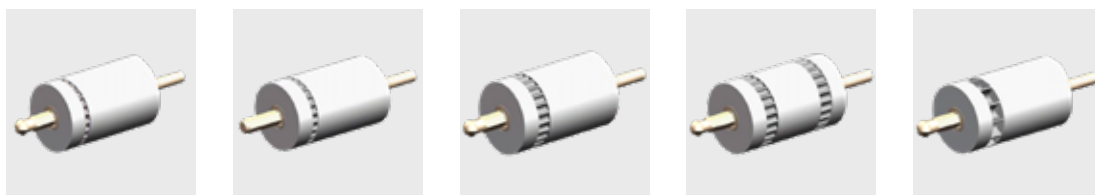

TERRASEM

Dávkovací váleček 5
Mák, řepka

Dávkovací váleček 7
Řepka

Dávkovací váleček 14
Řepka, svazenka

Dávkovací váleček 28
Svazenka, hořčice

Dávkovací váleček
68
Kukuřice,
slunečnice

3000 D / 3000 D Z	<input type="checkbox"/> / <input type="checkbox"/>	<input type="checkbox"/> / <input type="checkbox"/>	<input type="checkbox"/> / <input type="checkbox"/>	<input type="checkbox"/> / <input type="checkbox"/>	<input type="checkbox"/> / <input type="checkbox"/>
4000 D / 4000 D Z	<input type="checkbox"/> / <input type="checkbox"/>	<input type="checkbox"/> / <input type="checkbox"/>	<input type="checkbox"/> / <input type="checkbox"/>	<input type="checkbox"/> / <input type="checkbox"/>	<input type="checkbox"/> / <input type="checkbox"/>
V 4000 D / V 4000 D Z	<input type="checkbox"/> / <input type="checkbox"/>	<input type="checkbox"/> / <input type="checkbox"/>	<input type="checkbox"/> / <input type="checkbox"/>	<input type="checkbox"/> / <input type="checkbox"/>	<input type="checkbox"/> / <input type="checkbox"/>
V 6000 D / V 6000 D Z	<input type="checkbox"/> / <input type="checkbox"/>	<input type="checkbox"/> / <input type="checkbox"/>	<input type="checkbox"/> / <input type="checkbox"/>	<input type="checkbox"/> / <input type="checkbox"/>	<input type="checkbox"/> / <input type="checkbox"/>
V 8000 D	<input type="checkbox"/>	<input type="checkbox"/>	<input type="checkbox"/>	<input type="checkbox"/>	<input type="checkbox"/>
V 9000 D	<input type="checkbox"/>	<input type="checkbox"/>	<input type="checkbox"/>	<input type="checkbox"/>	<input type="checkbox"/>



TERRASEM

**Dvojitý dávkovací
váleček 28**
Mák, řepka

Dvojitý dávkovací
váleček 56
Svazenka, hořčice

Dvojitý dávkovací
váleček 136
Kukuřice, slunečnice

Dvojitý dávkovací
váleček 272
Kukuřice, slunečnice

Dvojitý dávkovací
váleček 430
Hybridy obilnin,
hnojivo

V 8000 D Z / V 8000 Z CLASSIC	<input type="checkbox"/> / <input type="checkbox"/>	<input type="checkbox"/> / <input type="checkbox"/>	<input type="checkbox"/> / <input type="checkbox"/>	<input type="checkbox"/> / <input type="checkbox"/>	<input type="checkbox"/> / <input type="checkbox"/>
V 9000 D Z / V 9000 Z CLASSIC	<input type="checkbox"/> / <input type="checkbox"/>	<input type="checkbox"/> / <input type="checkbox"/>	<input type="checkbox"/> / <input type="checkbox"/>	<input type="checkbox"/> / <input type="checkbox"/>	<input type="checkbox"/> / <input type="checkbox"/>

Obvykle pořízené se strojem

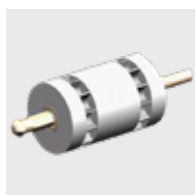

Dávkovací váleček 135
Kukuřice, slunečnice

Dávkovací váleček 250
Hybridy obilnin

Dávkovací váleček 480
Obilniny

Dávkovací váleček 662
Fazole, hrách, špalda

<input type="checkbox"/> /□	<input type="checkbox"/> /□	<input type="checkbox"/> /□	<input type="checkbox"/> /□
<input type="checkbox"/> /□	<input type="checkbox"/> /□	<input type="checkbox"/> /□	<input type="checkbox"/> /□
<input type="checkbox"/> /□	<input type="checkbox"/> /□	<input type="checkbox"/> /□	<input type="checkbox"/> /□
<input type="checkbox"/> /□	<input type="checkbox"/> /□	<input type="checkbox"/> /□	<input type="checkbox"/> /□
<input type="checkbox"/>	<input type="checkbox"/>	<input type="checkbox"/>	<input type="checkbox"/>
<input type="checkbox"/>	<input type="checkbox"/>	<input type="checkbox"/>	<input type="checkbox"/>



Dvojitý dávkovací
váleček 830
Obilniny, hnojivo

Dvojitý dávkovací
váleček 1020
Fazole, hrách,
hnojivo

<input type="checkbox"/> /□	<input type="checkbox"/> /□
<input type="checkbox"/> /□	<input type="checkbox"/> /□



Volba dávkovacího válečku přes APP

Pomocí aplikace APP jsme vyvinuli nástroj, abychom vám nabídli vhodný váleček pro secí stroj: PÖTSEM.

Pomocí této aplikace můžete vybrat optimální dávkovací váleček pouhými několika kliknutími.



■ = sériově, □ = na přání

Příslušenství, výbava na přání

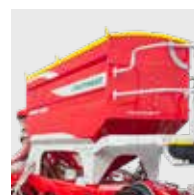
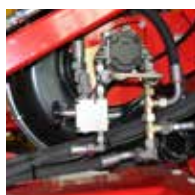
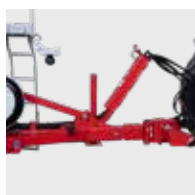

Standardní stroj / FERTILIZER	Radarový senzor pro dávkování	Teleskopická oj	Load Sensing	Ventilátor integrovaný v zásobníku	Zvětšený objem zásobníku
3000 D / 3000 D Z	<input type="checkbox"/> / <input type="checkbox"/>	<input type="checkbox"/> / <input type="checkbox"/>	<input type="checkbox"/> / <input type="checkbox"/>	<input type="checkbox"/> / <input type="checkbox"/>	<input type="checkbox"/> / <input type="checkbox"/>
4000 D / 4000 D Z	<input type="checkbox"/> / <input type="checkbox"/>	<input type="checkbox"/> / <input type="checkbox"/>	<input type="checkbox"/> / <input type="checkbox"/>	<input type="checkbox"/> / <input type="checkbox"/>	<input type="checkbox"/> / <input type="checkbox"/>
V 4000 D / V 4000 D Z	<input type="checkbox"/> / <input type="checkbox"/>	<input type="checkbox"/> / <input type="checkbox"/>	<input type="checkbox"/> / <input type="checkbox"/>	<input type="checkbox"/> / <input type="checkbox"/>	<input type="checkbox"/> / <input type="checkbox"/>
V 4000 CLASSIC / D Z	<input type="checkbox"/> / <input type="checkbox"/>	<input type="checkbox"/> / <input type="checkbox"/>	<input type="checkbox"/> / <input type="checkbox"/>	<input type="checkbox"/> / <input type="checkbox"/>	<input type="checkbox"/> / <input type="checkbox"/>
V 6000 D / V 6000 D Z	<input type="checkbox"/> / <input type="checkbox"/>	<input type="checkbox"/> / <input type="checkbox"/>	<input type="checkbox"/> / <input type="checkbox"/>	<input type="checkbox"/> / <input type="checkbox"/>	<input type="checkbox"/> / <input type="checkbox"/>
V 6000 CLASSIC / D Z	<input type="checkbox"/> / <input type="checkbox"/>	<input type="checkbox"/> / <input type="checkbox"/>	<input type="checkbox"/> / <input type="checkbox"/>	<input type="checkbox"/> / <input type="checkbox"/>	<input type="checkbox"/> / <input type="checkbox"/>
V 8000 D / V 8000 D Z	<input type="checkbox"/> / <input type="checkbox"/>	<input type="checkbox"/> / <input type="checkbox"/>	<input type="checkbox"/> / <input type="checkbox"/>	<input type="checkbox"/> / <input type="checkbox"/>	-/-
V 8000 CLASSIC / D Z	<input type="checkbox"/> / <input type="checkbox"/>	<input type="checkbox"/> / <input type="checkbox"/>	-/-	<input type="checkbox"/> / <input type="checkbox"/>	-/-
V 9000 D / V 9000 D Z	<input type="checkbox"/> / <input type="checkbox"/>	<input type="checkbox"/> / <input type="checkbox"/>	<input type="checkbox"/> / <input type="checkbox"/>	<input type="checkbox"/> / <input type="checkbox"/>	-/-
V 9000 CLASSIC / D Z	<input type="checkbox"/> / <input type="checkbox"/>	<input type="checkbox"/> / <input type="checkbox"/>	-/-	<input type="checkbox"/> / <input type="checkbox"/>	-/-

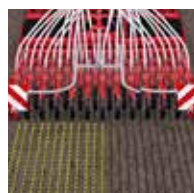
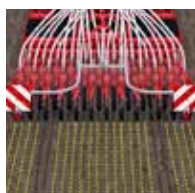
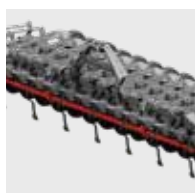

Standardní stroj / FERTILIZER	Šnekový dopravník pro plnění zásobníku	Nivelační pruty	Řazení kolejových řádků symetrické - asymetrické	Vypínání poloviny hlavy	Kontrola průchodnosti osiva
3000 D / 3000 D Z	<input type="checkbox"/> / <input type="checkbox"/>	<input type="checkbox"/> / <input type="checkbox"/>	<input type="checkbox"/> / <input type="checkbox"/>	-/-	<input type="checkbox"/> / <input type="checkbox"/>
4000 D / 4000 D Z	<input type="checkbox"/> / <input type="checkbox"/>	<input type="checkbox"/> / <input type="checkbox"/>	<input type="checkbox"/> / <input type="checkbox"/>	<input type="checkbox"/> / <input type="checkbox"/>	<input type="checkbox"/> / <input type="checkbox"/>
V 4000 D / V 4000 D Z	<input type="checkbox"/> / <input type="checkbox"/>	<input type="checkbox"/> / <input type="checkbox"/>	<input type="checkbox"/> / <input type="checkbox"/>	<input type="checkbox"/> / <input type="checkbox"/>	<input type="checkbox"/> / <input type="checkbox"/>
V 4000 CLASSIC / D Z	<input type="checkbox"/> / <input type="checkbox"/>	<input type="checkbox"/> / <input type="checkbox"/>	<input type="checkbox"/> / <input type="checkbox"/>	<input type="checkbox"/> / <input type="checkbox"/>	<input type="checkbox"/> / <input type="checkbox"/>
V 6000 D / V 6000 D Z	<input type="checkbox"/> / <input type="checkbox"/>	<input type="checkbox"/> / <input type="checkbox"/>	<input type="checkbox"/> / <input type="checkbox"/>	<input type="checkbox"/> / <input type="checkbox"/>	<input type="checkbox"/> / <input type="checkbox"/>
V 6000 CLASSIC / D Z	<input type="checkbox"/> / <input type="checkbox"/>	<input type="checkbox"/> / <input type="checkbox"/>	<input type="checkbox"/> / <input type="checkbox"/>	<input type="checkbox"/> / <input type="checkbox"/>	<input type="checkbox"/> / <input type="checkbox"/>
V 8000 D / V 8000 D Z	<input type="checkbox"/> / <input type="checkbox"/>	<input type="checkbox"/> / <input type="checkbox"/>	<input type="checkbox"/> / <input type="checkbox"/>	<input type="checkbox"/> / <input type="checkbox"/>	<input type="checkbox"/> / <input type="checkbox"/>
V 8000 CLASSIC / D Z	<input type="checkbox"/> / <input type="checkbox"/>	<input type="checkbox"/> / <input type="checkbox"/>	<input type="checkbox"/> / <input type="checkbox"/>	-/-	<input type="checkbox"/> / <input type="checkbox"/>
V 9000 D / V 9000 D Z	<input type="checkbox"/> / <input type="checkbox"/>	<input type="checkbox"/> / <input type="checkbox"/>	<input type="checkbox"/> / <input type="checkbox"/>	<input type="checkbox"/> / <input type="checkbox"/>	<input type="checkbox"/> / <input type="checkbox"/>
V 9000 CLASSIC / D Z	<input type="checkbox"/> / <input type="checkbox"/>	<input type="checkbox"/> / <input type="checkbox"/>	<input type="checkbox"/> / <input type="checkbox"/>	-/-	<input type="checkbox"/> / <input type="checkbox"/>

Další výbava na přání:

- Hydrogenerátor pro pohon ventilátoru.
- Hydraulicky sklopná boční plošina v základní výbavě.
- Speciální dávkovací válečky.
- Stěrače pro hloubkovou a utužovací kolečka.
- Balíček pro zkoušku výsevku.

Obvykle pořízené se strojem

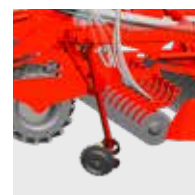
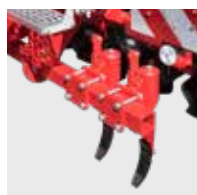

Pracovní osvětlení LED

Nastavitelné disky stop kol traktoru

Odpružené kypřiče stop kol traktoru

Přední smyk

Odpružené pruty

Znaménáky

□/□	□/□	□/□	□/□	□/-	□/□
□/□	□/□	□/□	□/□	□/-	□/□
□/□	□/-	□/□	□/□	□/-	□/□
□/□	□/-	□/□	□/□	-/-	□/□
□/□	□/-	□/□	□/□	□/-	□/□
□/□	□/-	□/□	□/□	-/-	□/□
□/□	□/-	□/□	□/□	□/-	□/□
□/□	□/-	□/□	□/□	-/-	□/□



Předznačení kolejových řádků

Distribuční vložka pro řádkování 25 / 37,5 / 50 / 75 cm

Plechová hloubková a utužovací kolečka s plechovými ráfky

Čelní kopírovací kola

Škrabka pro pneumatikový válec

Brzdy vzduchové / hydraulické

□/□	□ □ □ □	□/□	-/-	□/□	□/□
□/□	□ - □ -	□/□	-/-	□/□	□/□
□/□	□ - □ -	□/□	-/-	□/□	□/□
□/□	□ □ □ □	□/□	□/-	□/□	□/□
□/□	□ □ □ □	□/□	□/-	□/□	□/□
□/□	□ - □ -	□/□	□/-	□/□	□/□
□/□	□ □ □ □	□/□	□/-	□/□	□/□
□/□	□ □ □ □	□/□	□/-	□/□	□/□

■ = sériově, □ = na přání

Univerzální secí stroje



TERRASEM



Technické údaje

TERRASEM	3000 D / 3000 D Z	4000 D / 4000 D Z	V 4000 D / V 4000 D Z
Pracovní záběr	3,0 m	4,0 m	4,0 m
Objem zásobníku		3 600 l / 4 200 l	
Volitelný objem zásobníku		4 700 l / 5 600 l	
Počet disků	24	32	32
Rozteč disků WAVE DISC	12,5 cm / 16,7 cm	12,5 cm / 16,7 cm	12,5 cm / 16,7 cm
Průměr disků	510 mm	510 mm	510 mm
Úhel disků	+15 ° ke směru jízdy / +7 ° svisle		
Průměr disků WAVE DISC	510 mm	510 mm	510 mm
Počet rozdělovacích hlav osivo / hnojivo	1 / 1 + 1	1 / 1 + 1	1 / 1 + 1
Počet botek pro osivo při rozteči 12,5 cm	24	32	32
Počet botek pro hnojivo při rozteči 12,5 cm	12	16	16
Počet botek pro osivo při rozteči 16,7 cm	18	24	24
Počet botek pro hnojivo při rozteči 16,7 cm	9	12	12
Průměr disků botek pro osivo	380 mm	380 mm	380 mm
Průměr hloubkových a utužovacích kol	380 mm	380 mm	380 mm
Průměr disků botek pro hnojivo	380 mm	380 mm	380 mm
Rozteč řad botek pro osivo	320 mm	320 mm	320 mm
Přítlak botek pro osivo	40 – 120 kg	40 – 120 kg	40 – 120 kg
Přítlak botek pro hnojivo	max. 180 kg	max. 180 kg	max. 180 kg
Celková délka	8,35 m – 10,20 m		
Dopravní šířka	3,00 m	4,00 m	3,00 m
Dopravní výška	3,00 m	3,00 m	3,00 m
Základní výška plnění	2,88 m / 2,88 m	2,88 m / 2,88 m	2,88 m / 2,88 m
Volitelná výška plnění	3,20 m / 3,20 m	3,20 m / 3,20 m	3,20 m / 3,20 m
Počet pneumatik	6	8	8
Požadovaný příkon	81-125 / 99-132 kW	103-176 / 118-199 kW	103-176 / 118-199 kW
Požadovaný příkon	110-170 / 135-180 k	140-240 / 160-270 k	140-240 / 160-270 k
Základní hmotnost	5 400 / 5 600 kg	6 900 / 7 150 kg	7 200 / 7 900 kg

V 6000 D / V 6000 D Z	V 8000 D / V 8000 D Z	V 9000 D / V 9000 D Z
6,0 m	8,0 m	9,0 m
3 600 l / 4 200 l		5 600 l
4 700 l / 5 600 l		-
48	64	72
12,5 cm / 16,7 cm	12,5 cm / 16,7 cm	12,5 cm / 16,7 cm
510 mm	510 mm	510 mm
+15 ° ke směru jízdy / +7 ° svisle		
510 mm	510 mm	510 mm
1 / 1 + 1	2 / 2 + 1	2 / 2 + 1
48	64	72
24	32	36
36	48	54
18	24	27
380 mm	380 mm	380 mm
380 mm	380 mm	380 mm
380 mm	380 mm	380 mm
320 mm	320 mm	320 mm
40 – 120 kg	40 – 120 kg	40 – 120 kg
max. 180 kg	max. 180 kg	max. 180 kg
8,35 m – 10,20 m		
3,00 m	3,00 m	3,00 m
3,00 m	3,98 m	4,45 m
2,88 m / 2,88 m	3,20 m / 3,20 m	3,20 m / 3,20 m
3,20 m / 3,20 m	-	-
12	16	18
140-243 /	221-294 /	243-368 /
169-243 kW	221-368 kW	243-368 kW
190-330 / 230-330 k	300-400 / 300-500 k	330-500 / 330-500 k
9 750 / 10 400 kg	11 300 / 13 000 kg	13 600 / 15 600 kg



MyPÖTTINGER – Snadno. Kdykoliv. Kdekoliv.

Využijte řadu výhod

MyPÖTTINGER je náš zákaznický portál, který vám nabízí cenné informace o vašich strojích PÖTTINGER.

Získejte individuální informace a užitečné tipy ke svým strojům PÖTTINGER v části „Můj strojový park“. Nebo se více informujte o produktové řadě PÖTTINGER.

Můj strojový park

Přidejte své stroje PÖTTINGER do parku strojů a pojmenujte je individuálně. Obdržíte cenné informace, jako například: užitečné tipy k vašemu stroji, návod k používání, katalog náhradních dílů, informace o údržbě a další technické podrobnosti a dokumenty.

Informace o sortimentu

MyPÖTTINGER je nástroj, který poskytuje specifické informace o všech strojích vyrobených od roku 1997.

Pomocí smartphonu nebo tabletu naskenujte QR kód uvedený na typovém štítku nebo jej z pohodlí domova vyvolejte pomocí čísla Vašeho stroje na www.mypoettinger.com. Váš stroj je online. Okamžitě dostanete spoustu informací o Vašem stroji.

Dostupné informace: Návod k používání, výbava a provedení stroje, prospekty, obrázky a videa.

ORIGINÁLNÍ NÁHRADNÍ DÍLY



CLASSIC

DURASTAR

DURASTAR PLUS

Vsadte na originál

Originální díly PÖTTINGER přesvědčí maximální funkcí, provozní bezpečností a dlouhou životností. K uskutečňování tohoto požadavku jsme se ve společnosti PÖTTINGER zavázali.

Originální díly PÖTTINGER se proto vyrábí z vysoce kvalitních materiálů. Provozní spolehlivost konstrukčních a opotřebitelných dílů i strojů garantují pouze originální díly. Různé podmínky nasazení vyžadují ovšem také individuální přizpůsobení.

Nasloucháme našim zákazníkům a díky třem řadám opotřebitelných dílů, CLASSIC, DURASTAR a DURASTAR PLUS, můžeme vždy nabídnout balíček odpovídající požadavkům. S originálními díly se nevyplatí kopírovat Know-how!

Vaše výhody

- Rychlá a dlouhodobá dostupnost dílů.
- Zajištění maximální životnosti použitím inovativních postupů výroby a vysoce kvalitních materiálů.
- Přesné zpracování dílů pro jejich snadnou montáž na stroji.
- Nejlepší pracovní výsledky díky dokonalému souladu s celkovým systémem stroje.
- Nižší náklady a nároky na čas prodloužením intervalů výměny opotřebitelných náhradních dílů.
- Komplexní testování kvality.
- Neustálé inovace díky výzkumu a vývoji.
- Mezinárodní distribuční síť náhradních dílů.
- Atraktivní tržní ceny všech náhradních dílů.

Řady opotřebitelných náhradních dílů

CLASSIC označuje řadu klasických opotřebitelných náhradních dílů. Stanovujeme standardy kvality, spolehlivosti a nejlepšího poměru ceny a výkonu originálních náhradních dílů.

DURASTAR – odolné, vysoce kvalitní a spolehlivé náhradní díly s prodlouženou životností.

Požadujete díly pro náročné uživatele? Pak jsou díly řady DURASTAR PLUS tou správnou volbou.



Úspěšněji s firmou PÖTTINGER

- Jako rodinný podnik od roku 1871 jsme Vaším spolehlivým partnerem.
- Specialista na půdu a píci.
- Budoucí inovace zaměřené na vynikající výsledky práce.
- V Rakousku zakořeněný - doma v celém světě.

Perfektní a efektivní sety pro nejlepší vzcházení

- Předseťová příprava půdy, opětovné utužení seťového lůžka a setí kombinované v jednom stroji s možností přihnojování nebo podsevu.
- Univerzálně použitelné – ať už minimalizační nebo konvenční setí.
- Unikátní kopírování půdních nerovností a garance rovnoměrné hloubky uložení osiva.
- Flexibilita, která se vyplatí díky inteligentnímu distribučnímu systému IDS.
- Hospodárné, flexibilní a pohodlné použití.

Pro více informací:

PÖTTINGER Landtechnik GmbH

Industriegelände 1
4710 Grieskirchen
Österreich
Telefon +43 7248 600-0
info@poettinger.at
www.poettinger.at

A. PÖTTINGER Slovakia s. r. o.

Ing. Juraj Kandra
Partizánska Lupča 435
032 15 Partizánska Lupča
Tel.: 00421 – 918 520 426
info@poettinger.sk
www.poettinger.sk

A. PÖTTINGER spol. s r.o.

Ing. Zdeněk Bílý
Zámečnická 5
602 00 Brno
Tel.: 00420 – 542 216 790
info@poettinger.cz
www.poettinger.cz

Váš autorizovaný prodejce: